



Промышленные компьютеры встраиваемые решения/Панельные компьютеры

Всемирная торговая корпорация IEI

IEI Technology Corp. – один из мировых лидеров в производстве промышленных компьютеров. За последние несколько лет IEI выпустила на рынок более 400 новых продуктов, среди которых одноплатные компьютеры, серверы, корпуса для промышленных ПК, рабочие станции, панельные ПК, флэш-диски, системы PC/104, источники питания и монтажные панели.

Всемирная сеть обслуживания, в которую входят более 100 дистрибьюторов в Европе, Азии и Северной Америке, обеспечивает компании быстрое реагирование на запросы клиентов и высокое качество обслуживания, адаптированное к локальным условиям каждого из регионов. Эта стратегия основана на мощной технической и организационной поддержке IEI, что позволяет компании обслуживать клиентов по всему миру в кратчайшие сроки.



Центральный офис

IEI Technology Corp.
No. 29, Jhongsing Rd. Sijih City,
Taipei County, 221, Taiwan
<http://www.ieiworld.com>



Офис в Китае

IEI Technology SH Corp.
515 Shen Fu Rd. XinZhuang Industrial
Develop Zone, Shanghai, China
<http://www.ieiworld.com.cn>



Офис в Америке

IEI Technology USA Corp.
515N. Puente St., Brea, CA 92821
<http://www.usa.ieiworld.com>



Партнер в России

ООО «Ниеншанц-Автоматика»
Санкт-Петербург, ул. Ворошилова, д.2
Москва, ул. Верхняя Красносельская, д.8, к.3
<http://www.iei.ru>
<http://www.nnz-ipc.ru>

О компании «Ниеншанц-Автоматика»

«Ниеншанц-Автоматика» с 1994 года успешно действует на рынке оборудования для промышленной и офисной автоматизации. Сегодня в петербургском и московском офисах компании работает свыше 70 человек. Компания располагает штатом квалифицированных технических специалистов, которые прошли обучение и сертификацию у ведущих западных производителей. Все поставляемое оборудование проходит тщательное многоэтапное тестирование в собственной лаборатории.

Направления деятельности «Ниеншанц-Автоматика»

- Комплексные поставки оборудования: системы коммуникации и промышленные Ethernet-устройства, высоконадежное компьютерное оборудование, системы сбора данных, многофункциональные защищенные мониторы и KVM-решения для удаленного управления.
- Собственное производство промышленных компьютеров Front Man.
- Разработка и реализация программируемых логических контроллеров FRONTO совместно со стратегическими партнерами.
- На базе компании созданы авторизованные сервисные центры по обслуживанию техники MOXA, Hatteland, IEI, Raritan. Гарантийный и после гарантийный ремонт.

Области использования

Медицина

- Обработка изображений
- Контрольно-измерительное оборудование
- Сервера баз данных
- Диагностика

ВПК

- Радарные установки и эхолоты
- Наведение и управление
- Коммуникации

Телекоммуникация

- Компактные вычислительные модули в едином серверном шасси (blade-серверы)
- Сетевые хранилища данных
- Контроль производственных процессов



Содержание

Встраиваемые решения

■ ECK-161B	4
■ ECK-3699G	5
■ ECN-171A	6
■ ECN-171B	7
■ DIN-350	8
■ ECW-281B	9
■ ECW-180B/181B	10
■ IBX-100	11
■ IBX-500A	12
■ ulBX-200	13
■ IBX-600	14
■ VITO-2688	15
■ IBX POS Серия	16

Панельные компьютеры Afolux

■ AFL-057A-LX, AFL-07A-LX, AFL-07A-N270	18
■ AFL-057A-LX, AFL-07A-LX, AFL-07A-N270	19
■ AFL-10A-LX, AFL-10A-N270, AFL-W10A-N270	20
■ AFL-12A-LX, AFL-12B-LXPOS, AFL-12A-N270	21
■ AFL-15A(E)-LXPOS, AFL-15A(E)-N270, AFL-15A(E)-915	22
■ AFL-15B(E)-915, AFL-15C(E)-9652, AFL-W15A-N270, AFL-W15A-GM45	23
■ AFL-17A-915, AFL-17B-915, AFL-17C-9652	24
■ AFL-17D-GM45, AFL-17D-N270	25
■ AFL-19A-915, AFL-19B-915, AFL-19C-9652, AFL-19C-QM57	26
■ AFL-W19A/B-N270, AFL-W19A/B-GM45	27



Встраиваемые решения IEI

Компания IEI является ведущим производителем встраиваемых систем. Широкий модельный ряд и гибкость конфигураций позволяет применять эти решения в самых различных комплексах как промышленного так и бытового применения.



Универсальные интерфейсы расширения

Встраиваемые системы IEI имеют различные внутренние интерфейсы, что позволяет обеспечить гибкость функционального расширения и простоту модернизации.



PC/104 and PC-104



Mini PCI



PCI

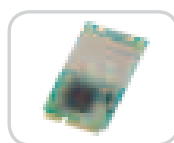

PCIe mini card



USB mini card



Внутренний USB

	PC/104 и PCI-104	Mini PCI	PCI	PCIe mini card и USB mini card	Внутренний USB
Серия IBX		IBX-500A, IBX-520CX IBX-100			IBX-650A
Серия ECW	ECW-180A/181A, ECW-180B/181B				ECW-281B
Серия ECN	ECN-170B/171B, ECN-171A			ECN-171A	
Серия ECK		ECK-3699GF, ECK-3699GI	ECK-1000, ECK-161B		
Прочее	DIN-350				

ECK-161B

Безвентиляторная система с одним PCI слотом

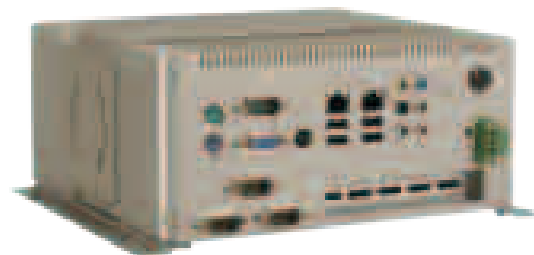

Плата	KINO-9455
Процессор	Intel® Core™ Duo 1.66 ГГц / 2 Мб L2 (T2300E) или Intel® Celeron® M 1.86 ГГц / 1Мб L2 (440)
Чипсет	Intel® 945GM+ICH7M
Оперативная память	2 x 240-конт. DDR2 400 / 533 / 667 МГц, DIMM, до 4 Гб (установлен 1 Гб)
Сетевой контроллер (Ethernet)	2 x GbE PCIe Broadcom BCM5787M
Графический контроллер	VGA: Интегрированный в Intel® 945GM + HDTV-Out
Звуковой контроллер	7.1 HD Audio Codec
Порты ввода/вывода	6 x USB 2.0, 4 x RS-232
Устройства хранения информации	1 x 2,5" SATA HDD, 1 x Compact Flash Slot
Энергопотребление	9 – 36 В DC (120Вт AC-DC внешний адаптер 220В)
Система охлаждения	Безвентиляторная
Условия эксплуатации	0~50°C
Вес (Нетто / Брутто)	4.1 кг / 6 кг
Размеры (Г x Ш x В), мм	222.2 x 210.2 x 99.49
Сертификаты магнитной совместимости (EMC)	CE, FCC Class A

Dual Display

Fanless

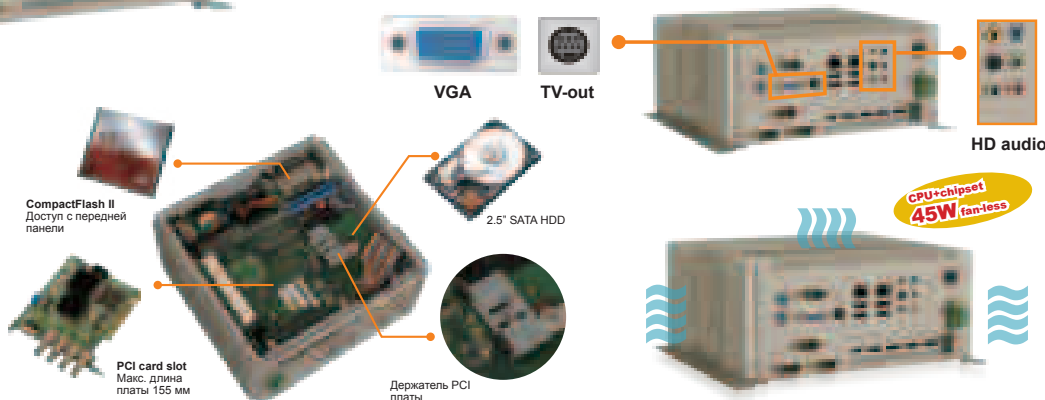

ECK-3699G

Высокопроизводительная система серии Mini-ITX

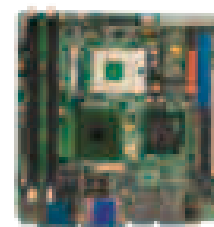
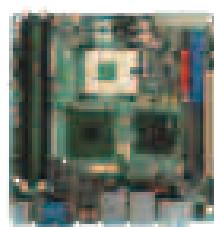
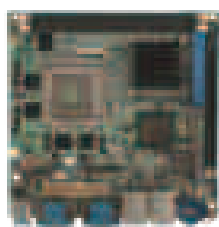
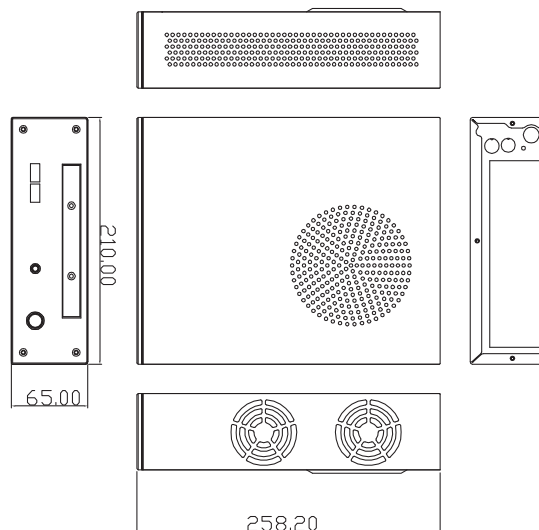

Модель	ECK-3699GE/PIV651/1GB	ECK-3699GF/CM440/1GB	ECK-3699GI/CM440/1GB
Плата	KINO-9454	KINO-9452	KINO-9453
Процессор	Intel® Pentium® 4 3.4 ГГц / 2 Мб кэш (модель 651)	Intel® Celeron® M 1.86 ГГц / 1Мб кэш (модель 440)	Intel® Celeron® M 1.86 ГГц / 1Мб кэш (модель 440)
Чипсет	Intel® 945G + ICH7	Intel® 945GM + ICH7M	Intel® 945GM + ICH7M
Оперативная память	2 x 240-конт. DDR2 667 / 533 / 400 МГц, DIMM, до 4 Гб (установлен 1 Гб)	2 x 240-конт. DDR2 667 / 533 / 400 МГц, DIMM, до 4 Гб (установлен 1 Гб)	2 x 240-конт. DDR2 667 / 533 / 400 МГц, DIMM, до 4 Гб (установлен 1 Гб)
Сетевой контроллер (Ethernet)	2 x GbE PCIe Broadcom BCM5787M	2 x GbE PCIe Broadcom BCM5787M	2 x GbE PCIe Broadcom BCM5787M
Графический контроллер	VGA: Интегрированный в Intel® 945G	VGA: Интегрированный в Intel® 945GM + HDTV-Out	VGA + DVI: Интегрированный в Intel® 945GM
Звуковой контроллер	AC'97 (Line In, Line Out)	HD Audio (ALC883) (7.1 Line Out, Line In, Mic In)	AC'97 (Mic In, Line Out)
Порты ввода / вывода	6 x USB 2.0, 1 x RS-232	6 x USB 2.0, 1 x RS-232	6 x USB 2.0, 2 x RS-232
Устройства хранения информации (опция)	1 x 2.5" IDE / SATA HDD	1 x 2.5" IDE / SATA HDD, Slim DVD или CD	1 x 2.5" IDE / SATA HDD
Энергопотребление	19В DC (150Вт AC-DC внешний адаптер, 100 – 240 В AC)		
Система охлаждения	Активная (два вентилятора 6 см)		
Условия эксплуатации	Рабочая температура 0 ~ 40°C Относительная влажность 10% ~ 90% без конденсата	Рабочая температура 0 ~ 40°C Относительная влажность 10% ~ 90% без конденсата	
Допустимые вибрации во время работы	MIL-STD-810F 514.5C-1		
Допустимые удары во время работы	С ускорением 3G в течении 11 мс		
Вес (Нетто / Брутто)	2.8 кг / 4.2 кг		
Размеры (Г x Ш x В), мм	258 x 210 x 65		
Сертификаты магнитной совместимости (EMC)	CE, FCC Class A		

ECN-171A

Система со слотами расширения PCI-104 и PCIe Mini

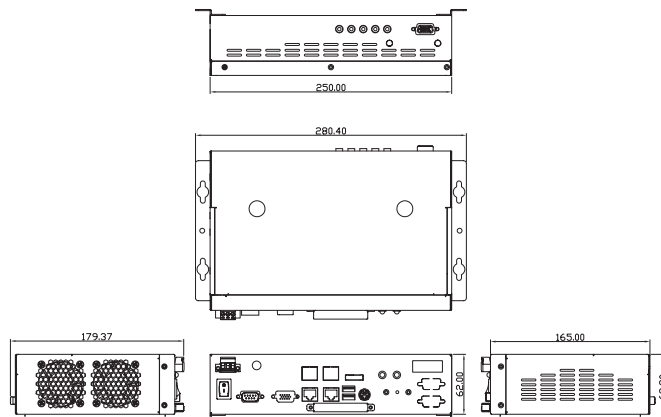

Система охлаждения:

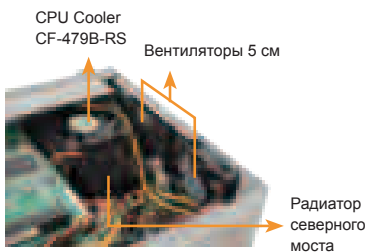

Накопители информации

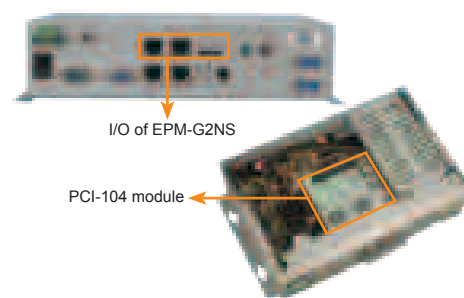

Модель	ECN-171ASF0	ECN-171ASF0-WD
Плата	NANO-9452	NANO-9452
Процессор	Intel® Celeron® M 1.86 ГГц / 1Мб кэш (модель 440) или Intel® Core® Duo 1.66 ГГц / 2 Мб кэш (модель T2300E)	
Чипсет	Intel® 945GME + ICH7M	
Оперативная память	1 x 200-конт. DDR2 667 / 533 / 400 МГц, SO-DIMM, до 1 Гб (установлен 1 Гб)	
Сетевой контроллер (Ethernet)	2 x GbE PCIe Broadcom BCM5787M с поддержкой ASF 2.0	
Графический контроллер	VGA: Интегрированный в Intel® 945GM + HDTV-Out	
Звуковой контроллер	HD Audio (ALC883) (7.1 Line Out, Line In, Mic In)	
Порты ввода / вывода	2 x USB 2.0, 3 x RS-232	
Устройства хранения информации (опция)	1 x 2.5" SATA HDD, 1 x Compact Flash	
Слоты расширения	1 x PCI-104, 1 x PCIe Mini	
Энергопотребление	12 В DC (60Вт AC-DC внешний адаптер, 100 – 240 В AC)	9 ~ 36 В DC
Система охлаждения	Активная (два вентилятора 5 см)	
Условия эксплуатации	Рабочая температура 0~45°C (с HDD) / 0~50°C (с Compact Flash)	
Допустимые вибрации во время работы	MIL-STD-810F 514.5C-1	
Допустимые удары во время работы	IEC68-2-27	
Вес (Нетто/Брутто)	1.9 кг / 3 кг	
Размеры (Г x Ш x В), мм	165 x 250 x 62	



EPM PCI-104 модули:

	EPM-G2NS • 2 x GbE (Intel) • E-SATA, SATA (SiliconImage)
	EPM-1059 • Видеозахват в MPEG-4 (видео/аудио) • 30fps для 4-х каналов
	EPM-1056 • Видеозахват (Conexant Fusion 878A) • 30fps для 4-х каналов

ECN-171B

Безвентиляторная система на базе Intel® Pentium® M / Celeron® M с 2.5" HDD



ECN-171BSEA



Fanless

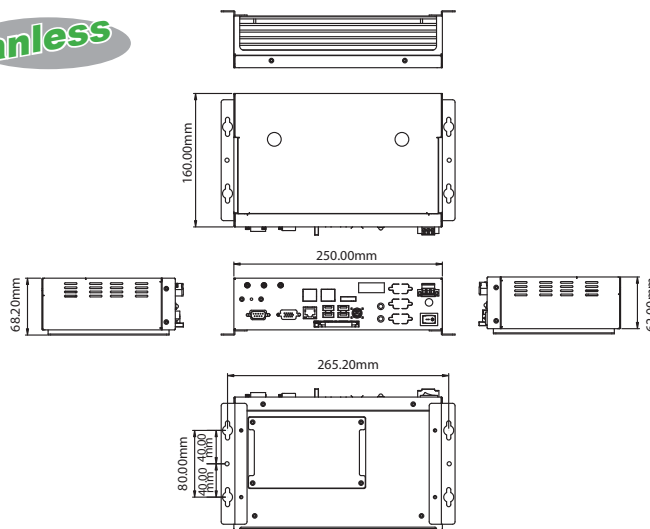

• ECN-171B Два разъёма для подключения входного напряжения

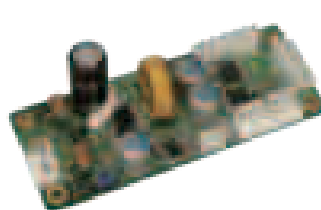

• IDD-12250A Вход: 12 В DC

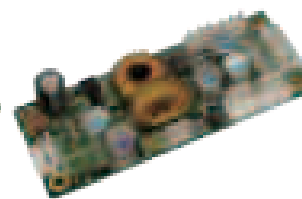

• IDD-936260A Вход: 9 ~ 36 В DC (установлен в моделях WD)

Модель	ECN-171BSE0	ECN-171BSEA
Плата	NANO-8522G	
Процессор	Intel® Celeron® M 1.5 ГГц / 1Мб кэш (модель 370) или Intel® Pentium® M 1.6 ГГц / 1 Мб кэш	
Чипсет	Intel® 852GM + ICH4	
Оперативная память	1 x 200-конт. DDR 266 МГц, SO-DIMM, до 1 Гб (установлено 512 Мб)	
Сетевой контроллер (Ethernet)	1 x GbE Intel® 82541PI	3 x GbE Intel® 82541PI
Графический контроллер	VGA: Интегрированный в Intel® 852GM	
Звуковой контроллер	AC'97 (ALC655) (Line Out, Line In, Mic In)	
Порты ввода / вывода	4 x USB 2.0, 3 x RS-232, 1 x RS-232/422/485	
Устройства хранения информации (опция)	1 x 2.5" IDE HDD, 1 x Compact Flash Type I / II	
Дополнительные интерфейсы	1 x PCI-104	1 x PCI-104, 1 x eSATA
Энергопотребление	12 В DC (60Вт AC-DC внешний адаптер, 100 – 240 В AC), в моделях WD: 9 ~ 36 В DC	
Система охлаждения	Пассивная (безвентиляторная)	
Условия эксплуатации	Рабочая температура 0~40°C (с HDD) / 0~50°C (с Compact Flash)	
Допустимые вибрации во время работы	MIL-STD-810F 514.5C-1	
Допустимые удары во время работы	С ускорением 3G в течении 11 мс	
Вес (Нетто / Брутто)	2 кг / 3.2 кг	2.2 кг / 3.3 кг
Размеры (Г x Ш x В), мм	160 x 250 x 62	

EPM PCI-104 модули:

	EPM-G2NS • 2 x GbE (Intel) • E-SATA, SATA (SiliconImage)
	EPM-1059 • Видеозахват в MPEG-4 (видео/аудио) • 30fps для 4-х каналов
	EPM-1056 • Видеозахват (Conexant Fusion 878A) • 30fps для 4-х каналов

DIN-350

Универсальная система для крепления на DIN рейку



DIN-350DC-4386A



DIN-350AC-9452

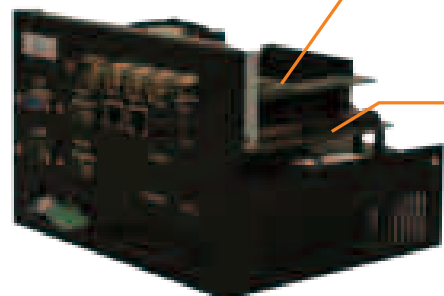
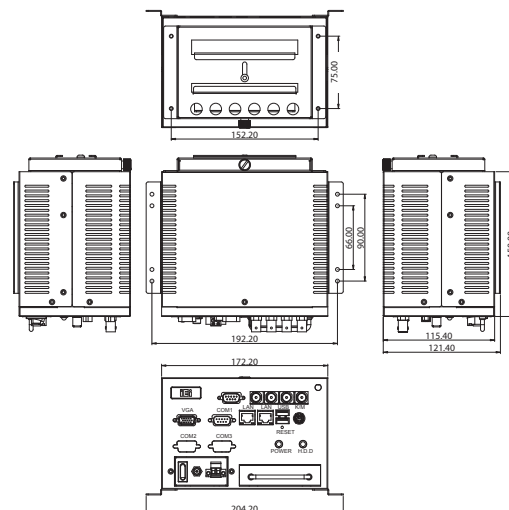

IEI EPM PCI-104

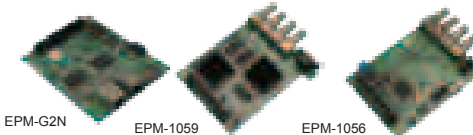

EPM-G2N

EPM-1059

EPM-1056

NANO-4386A
с PC/104+

NANO-9452
с PCI-104

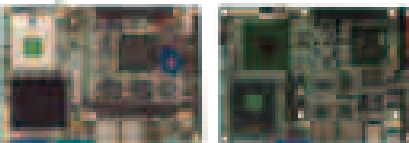

Модель	DIN-350-4386A	DIN-350-9452
Плата	NANO-4386A	NANO-9452
Процессор	Intel® Celeron® M 1 ГГц / 512 Кб кэш или Intel® Celeron® M 1.5 ГГц / 1 Мб кэш (модель 370)	Intel® Celeron® M 1.86 ГГц / 1 Мб кэш (модель 440)
Чипсет	Intel® 852GM + ICH4	Intel® 945GM + ICH7M
Оперативная память	1 x 200-конт. DDR 200 / 266 МГц, SO-DIMM, до 1 Гб (установлено 512 Мб)	1 x 200-конт. DDR2 667 / 533 / 400 МГц, SO-DIMM, до 2 Гб (установлено 1 Гб)
Сетевой контроллер (Ethernet)	2 x 10/100 Intel 82551ER	2 x GbE PCIe Broadcom BCM5787M
Графический контроллер	VGA: Интегрированный в Intel® 852GM	VGA: Интегрированный в Intel® 945GM
Порты ввода / вывода	2 x USB 2.0, 3 x RS-232	
Дополнительные интерфейсы	PC / 104 +	PCI-104
Устройства хранения информации (опция)	1 x 2.5" IDE HDD	1 x 2.5" IDE / SATA HDD 1 x Compact Flash
Входное напряжение	Серия DIN350AC: 90 ~ 264 В AC, 60 Вт Серия DIN350DC: 9 ~ 36 В DC	
Система охлаждения	Активная	
Условия эксплуатации	Рабочая температура 0~45°C	
Вес (Нетто / Брутто)	1.7 кг / 3.3 кг	
Допустимые вибрации во время работы	MIL-STD-810F 514.5C-1 (HDD), MIL-STD-810F 514.5C-2 (CF)	
Размеры (Г x Ш x В), мм	150 x 172.2 x 115.4	
Сертификаты магнитной совместимости (EMC)	CE, FCC Class A	

EPM PCI-104 модули:

	EPM-G2NS • 2 x GbE (Intel) • E-SATA, SATA (SiliconImage)
	EPM-1059 • Видеозахват в MPEG-4 (видео/аудио) • 30fps для 4-х каналов
	EPM-1056 • Видеозахват (Conexant Fusion 878A) • 30fps для 4-х каналов

Быстрая установка HDD:



2.5" HDD

ECW-281B

Универсальная безвентиляторная система



Fanless

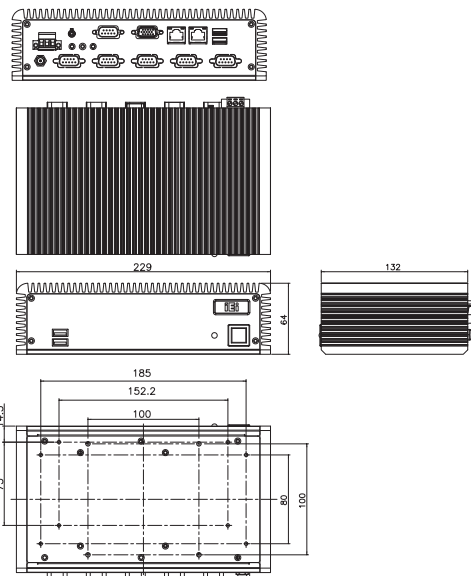

Крепление на DIN рейке:



Настенное VESA крепление:

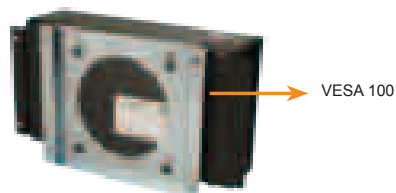

WK-084MS-R10

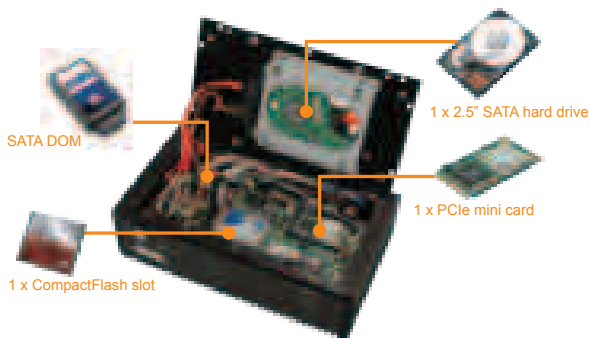

Модель	ECW-281B-945GSE	ECW-281B-945GSE2
Плата	WAFER-945GSE	
Процессор	Intel® Atom™ 1.6 ГГц, 533 МГц FSB (N270)	
Чипсет	Intel® 945GSE + ICH7M	
Оперативная память	1 x 200-конт. DDR2 667 МГц, SO-DIMM, до 2 Гб (установлен 1 Гб)	
Сетевой контроллер (Ethernet)	2 x GbE Realtek RTL8110SC	
Беспроводной сетевой контроллер WiFi (опция)	802.11 b/g (с 2dbi антенной)	
Графический контроллер	VGA: Интегрированный в Intel® 945GSE (2048 x 1536)	VGA1: Интегрированный в Intel® 945GSE (2048 x 1536) VGA2: LVDS в VGA конвертер (1024 x 768)
Звуковой контроллер	AC'97 (Line Out)	
Порты ввода / вывода	4 x USB 2.0, 6 x RS-232	4 x USB 2.0, 5 x RS-232
Устройства хранения информации	1 x 2,5" SATA HDD, 1 x Compact Flash	
Энергопотребление	12В DC, 19 Вт (AC-DC внешний адаптер, 100 – 240 В AC, в моделях серии WD: 9 ~ 36 В DC (без внешнего адаптера AC-DC)	
Система охлаждения	Пассивная (безвентиляторная)	
Условия эксплуатации	-10 ~ 50 OC	
Допустимые удары во время работы	С ускорением 3G в течении 11 мс	
Допустимые вибрации во время работы	MIL-STD-810F 514.5C-1 (HDD), MIL-STD-810F 514.5C-2 (CF)	
Вес (Нетто / Брутто)	2.1 кг / 3.9 кг	
Размеры (Г x Ш x В), мм	132 x 229 x 64	
Сертификаты магнитной совместимости (EMC)	CE, FCC Class A	

Применение:

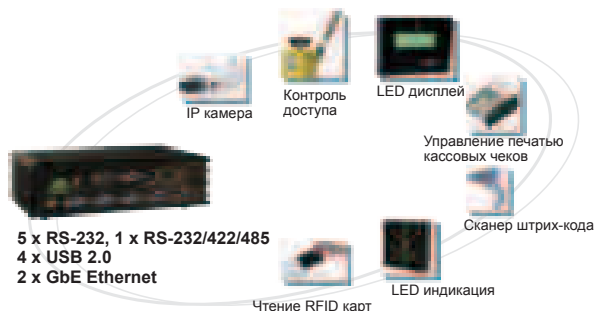

ECW-180B/181B

Безвентиляторная система на базе
AMD Geode LX

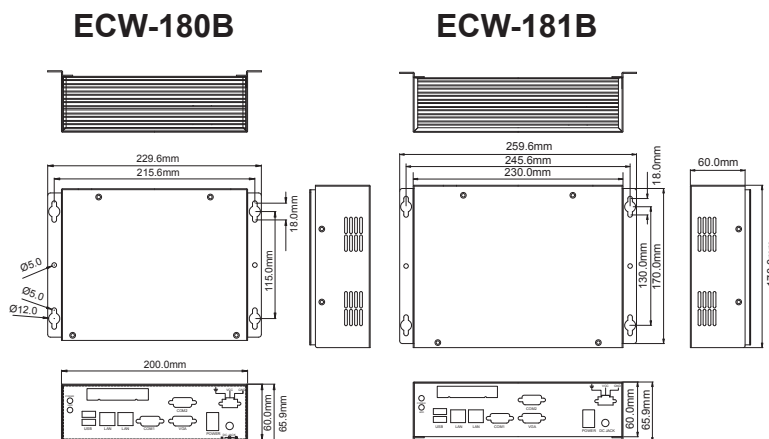

Внутренняя структура ECW-180B

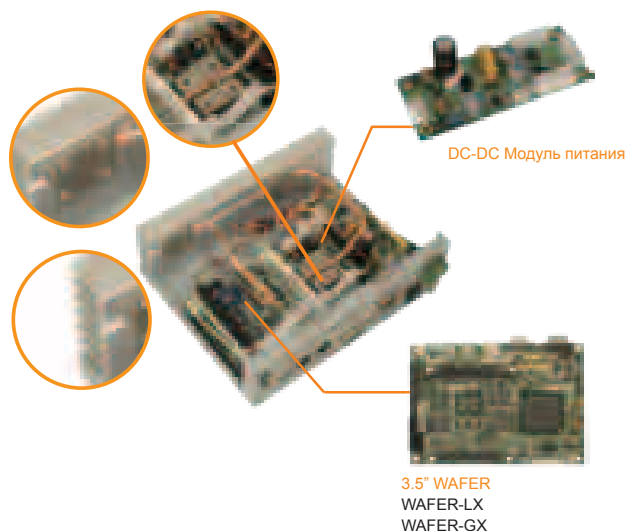

Внутренняя структура ECW-181B

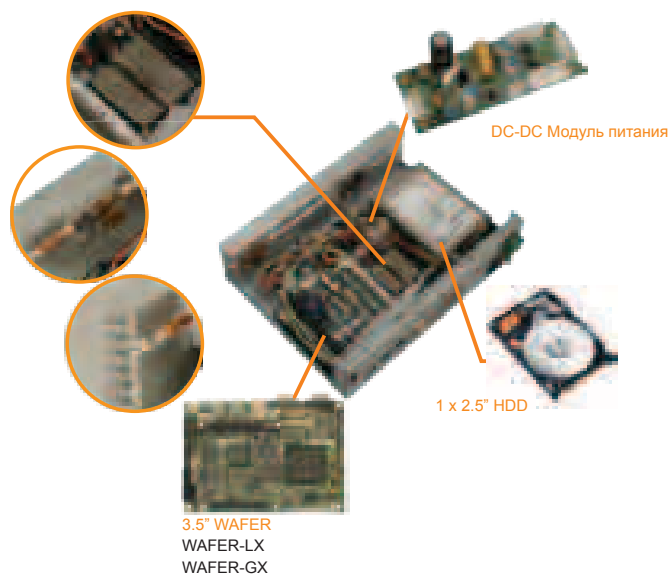

Модель	ECW-180BS1-R12/256MB	ECW-181BS1-R12/256MB
Плата	WAFAER-LX	WAFAER-LX
Процессор	AMD® Geode LX 800 500 МГц	AMD® Geode LX 800 500 МГц
Чипсет	AMD® CS 5536	
Оперативная память	1 x 200-конт. DDR 333 / 400 МГц, SO-DIMM, до 1 Гб (установлено 256 Мб)	1 x 200-конт. DDR 333 / 400 МГц, SO-DIMM, до 1 Гб (установлено 256 Мб)
Сетевой контроллер (Ethernet)	2 x 10/100 Realtek® RTL 8100C	
Графический контроллер	VGA: Интегрированный в AMD® Geode LX 800	VGA: Интегрированный в AMD® Geode LX 800
Порты ввода / вывода	2 x USB 2.0, 2 x RS-232	
Устройства хранения информации (опция)	1 x Compact Flash Type I / II	1 x 2.5" IDE HDD, 1 x Compact Flash Type I / II
Энергопотребление	12 В DC (45 Вт AC-DC внешний адаптер, 90 – 240В AC), в моделях серии WD: 9~36В DC	
Система охлаждения	Пассивная (безвентиляторная)	
Условия эксплуатации	Рабочая температура 0~45°C (с HDD) / 0~50°C (с Compact Flash) Относительная влажность 10% ~ 90%, без конденсата	
Допустимые вибрации во время работы	MIL-STD-810F 514.5C-1	
Допустимые удары во время работы	С ускорением 3G в течении 11 мс	
Вес (Нетто / Брутто)	1.8 кг / 2.2 кг	2.3 кг / 3.2 кг
Размеры (Г x Ш x В), мм	163 x 200 x 60	178 x 230 x 60
Сертификаты магнитной совместимости (EMC)	CE, FCC Class A	

IBX-100

Безвентиляторная система на базе AMD® Geode

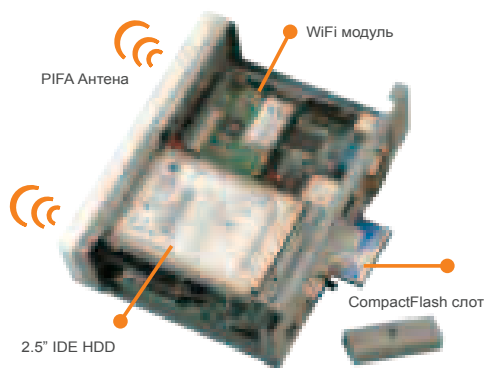

Fanless

Модель	IBX-100-LX2	IBX-100-GX2
Плата	NANO-LX2	NANO-GX2
Процессор	AMD® Geode LX-800 500 МГц	AMD® Geode GX-466 333 МГц
Чипсет	AMD® Geode LX-800 + CS5536	AMD® Geode GX-466 + CS5536
Оперативная память	1 x 200-конт. DDR 333 / 400 МГц, SO-DIMM, до 1 Гб (установлено 256 Мб)	Впяно 128 / 256 Мб DDR 266 МГц
Сетевой контроллер (Ethernet)	2 x 10/100 Mbps Realtek® RTL8100C	1 x 10/100 Mbps Realtek® RTL8100C
Графический контроллер	VGA: Интегрирован в AMD® Geode LX 800	
WiFi	Установлен Mini PCI модуль 802.11 b/g	
Порты ввода / вывода	2 x USB 2.0, 2 x RS-232	
Устройства хранения информации	1 x 2.5" IDE HDD и 1 x Compact Flash слот	
Энергопотребление	5 В DC (25 Вт AC-DC адаптер 220В)	
Система охлаждения	Безвентиляторная	
Условия эксплуатации	0~50°C	
Вес (Нетто / Брутто)	880 гр / 2.1 кг	
Размеры (Г x Ш x В), мм	150.8 x 185.9 x 49.4	
ОС (опция)	Windows CE / Windows XP Embedded	

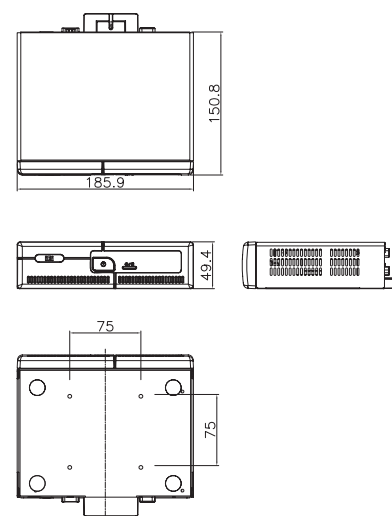

IBX-650A

Безвентиляторная система на базе Intel® Celeron® M



Fanless

Плата	ENANO-8523-1GZ
Процессор	Intel® Celeron® M 1 ГГц / 0 Мб кэш
Чипсет	Intel® 852GM + ICH4
Оперативная память	1 x 200-конт. DDR 200 / 266 МГц, SO-DIMM, до 1 Гб (установлено 512 Мб)
Сетевой контроллер (Ethernet)	10/100 Mbps Intel® 82562ET
Графический контроллер	VGA: Интегрирован в Intel® 852GM
WiFi	VIA 802.11 b/g (опция)
Звуковой контроллер	AC'97 Realtek ALC655 (1 x Line In, 1 x Line Out, 1 x Spk Out)
Порты ввода / вывода	3 x USB 2.0, 2 x RS-232, 1 x RS-232/422/485
Устройства хранения информации	1 x 2.5" IDE HDD и 1 x Compact Flash слот
Энергопотребление	12 В DC (55 Вт AC-DC адаптер 220В)
Система охлаждения	Безвентиляторная
Условия эксплуатации	Рабочая температура 0~45°C (с HDD) / 0~50°C (с Compact Flash)
Вес (Нетто / Брутто)	2.75 кг / 4.1 кг
Размеры (Г x Ш x В), мм	170 x 210.2 x 68.75
Сертификаты магнитной совместимости (EMC)	CE, FCC Class A

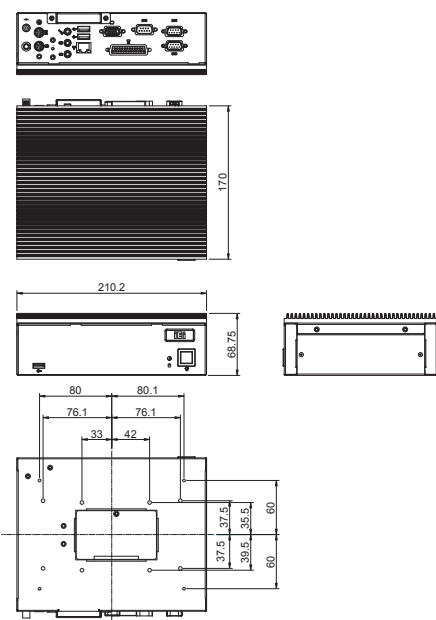

IBX-500A

Безвентиляторная система на базе AMD® Geode LX с WiFi



Fanless

Процессор	AMD® Geode LX-800 500 МГц
Чипсет	AMD® LX 800 + CS5536
Оперативная память	Установлено 256 / 512 Мб DDR
Сетевой контроллер (Ethernet)	2 x 10/100 Mbps
Графический контроллер	VGA: Интегрирован в AMD® Geode LX 800
Звуковой контроллер	AC'97 (1 x Speaker Out)
WiFi	VIA VT6655 802.11 b/g
Порты ввода / вывода	2 x USB 2.0, 3 x RS-232
Устройства хранения информации	1 x Compact Flash слот
Энергопотребление	12 В DC (36 Вт AC-DC адаптер 100 - 240 В)
Система охлаждения	Безвентиляторная
Условия эксплуатации	0~50°C
Вес (Нетто)	645 гр
Размеры (Г x Ш x В), мм	210 x 109 x 38
ОС (опция)	Windows CE / Windows XP Embedded

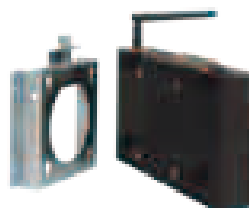
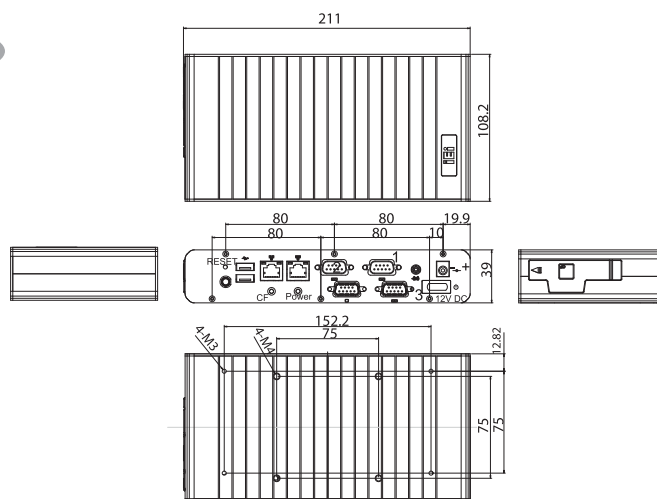

75 мм VESA крепление



Доступность Compact Flash

IBX-530-945GSE

Безвентиляторная система на базе Intel® Atom с WiFi



Fanless



Процессор	Intel® Atom 1.6 ГГц (N270)
Чипсет	Intel® 945GSE + ICH7M
Оперативная память	1 x 200-конт. DDR2 667 МГц, SO-DIMM (установлен 1 Гб)
Сетевой контроллер (Ethernet)	2 x GbE Realtek RTL8111CP
Графический контроллер	VGA: Интегрирован в Intel® 945GSE
WiFi (опция)	802.11 b/g
Звуковой контроллер	1 x Speaker Out
Порты ввода / вывода	4 x USB 2.0, 2 x RS-232, 1 x eSATA
Устройства хранения информации	1 x Compact Flash слот
Энергопотребление	12 В DC (36 Вт AC-DC адаптер 220 В)
Система охлаждения	Безвентиляторная
Условия эксплуатации	Рабочая температура -10 ~ 50°C
Вес (Нетто / Брутто)	645 гр / 1.8 кг
Размеры (Г x Ш x В), мм	210 x 108.2 x 39
ОС (опция)	Windows XPE / Windows CE 6.0
Сертификаты магнитной совместимости (EMC)	CE, FCC Class A

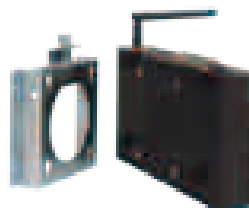
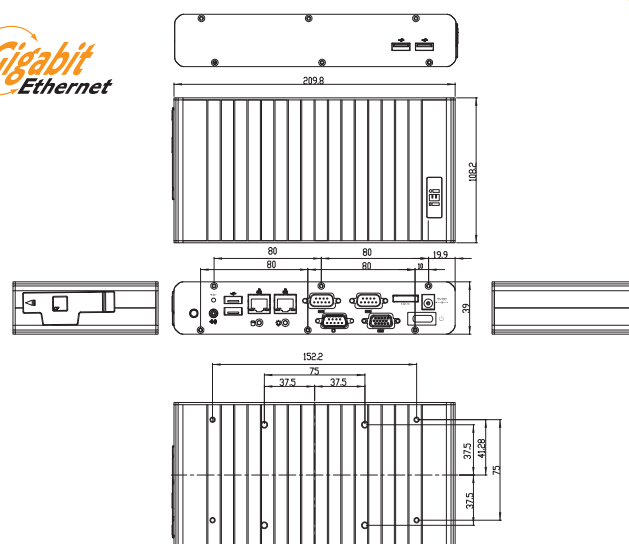

75 мм VESA крепление



Доступность Compact Flash

uIBX-200

Безвентиляторная ультра компактная система



Fanless

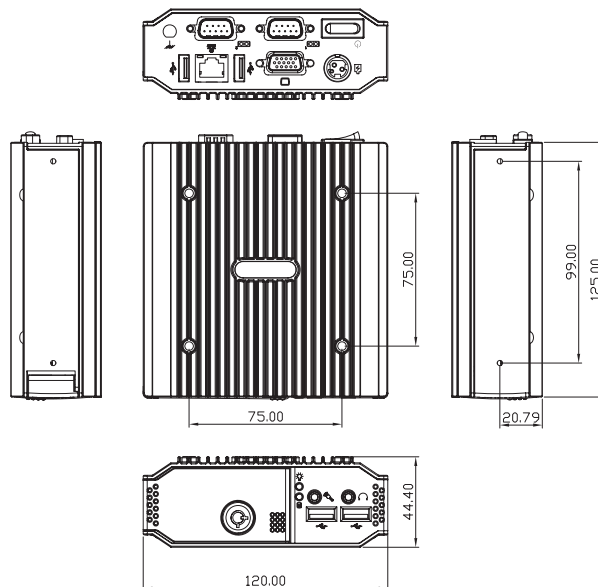

Ультеракомпактная система



Универсальное VESA крепление

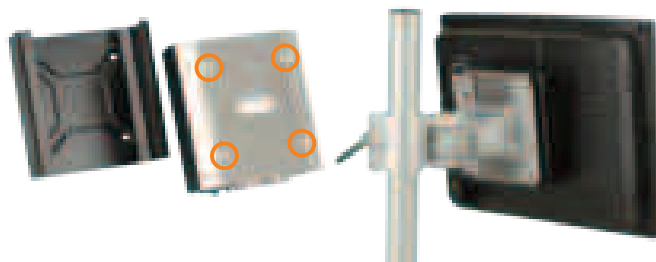

Модель	uIBX-200-US15WP	uIBX-200-VX800
Процессор	Intel® Atom™ 1.1 ГГц (Z510P)	VIA® Eden™ ULV 1 ГГц / 500 ГГц
Чипсет	Intel® US15WP	VIA® VX800
Оперативная память	1 Гб DDR2	1 Гб / 512 Мб DDR2
Сетевой контроллер (Ethernet)	1 x GbE PCIe	
Беспроводной сетевой контроллер WiFi (опция)	802.11 b/g (с 2Дб антенной)	
Графический контроллер	VGA: Интегрированный в чипсет	
Звуковой контроллер	AC'97 (Line Out, Mic In)	
Порты ввода / вывода	4 x USB 2.0, 2 x RS-232	
Устройства хранения информации	1 x Compact Flash, 2 x SD	1 x Compact Flash, 1 x SATA DOM
Энергопотребление	5В DC, 9.5 Вт (AC-DC внешний адаптер, 100 – 240 В AC)	5В DC, 15 Вт (AC-DC внешний адаптер, 100 – 240 В AC)
Система охлаждения	Пассивная (безвентиляторная)	
Условия эксплуатации	0 ~ 50°C	
Допустимые удары во время работы	С ускорением 3G в течении 11 мс	
Допустимые вибрации во время работы	MIL-STD-810F 514.5C-2	
Вес (Нетто/Брутто)	480 гр / 1.5 кг	
Размеры (Г x Ш x В), мм	120 x 125 x 44	
Сертификаты магнитной совместимости (EMC)	CE, FCC Class A, CCC, UL	

IBX-600

Безвентиляторная система с бесперебойным питанием

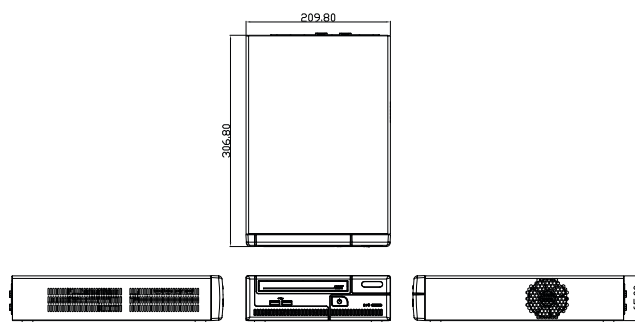

Модель	IBX-600-945GSE UPS	IBX-600-9102 UPS
Плата	eKINO-945GSE-N270	eKINO-9102
Процессор	Intel® Atom™ 1.6 ГГц (N270)	Intel® Celeron M 1 ГГц / 512 К6 L2
Чипсет	Intel® 945GSE + ICH7M	Intel® 910GMLC + ICH6M
Оперативная память	1 x 200-конт. DDR2 SO-DIMM (установлен 1 Гб)	
Сетевой контроллер (Ethernet)	2 x GbE PCIe	1 x GbE PCIe
Беспроводной сетевой контроллер WiFi (опция)	802.11 b/g	
Графический контроллер	VGA: Интегрированный в чипсет DVI-D: Sil 1362	VGA: Интегрированный в чипсет
Звуковой контроллер	AC'97 (Line Out, Mic In)	
Порты ввода/вывода	6 x USB 2.0, 2 x RS-232	6 x USB 2.0, 3 x RS-232, 1 x IEEE 1394
Устройства хранения информации	1 x 2.5" SATA HDD, 1 x Slim CD/DVD	1 x 2.5" SATA HDD, 1 x Slim CD/DVD, 1 x Compact Flash
Энергопотребление	12 ~ 24В DC (AC-DC внешний адаптер, 100 – 240 В AC)	
UPS	Аккумулятор 7.4В Li-Ion 3800 мАч	
Система охлаждения	Активная	
Условия эксплуатации	0 ~ 40°C	
Допустимые удары во время работы	С ускорением 3G в течении 11 мс	
Допустимые вибрации во время работы	MIL-STD-810F 514.5C-1 (HDD), MIL-STD-810F 514.5C-2 (CF)	
Вес (Нетто/Брутто)	2.8 кг / 4.6 кг	
Размеры (Г x Ш x В), мм	306.8 x 209.8 x 65	
Сертификаты магнитной совместимости (EMC)	CE, FCC Class A	CE, FCC Class B



Утилита для мониторинга состояния батареи и входного напряжения как локально, так и с удалённого рабочего места.

VITO-2688

Универсальный коммуникационный сервер

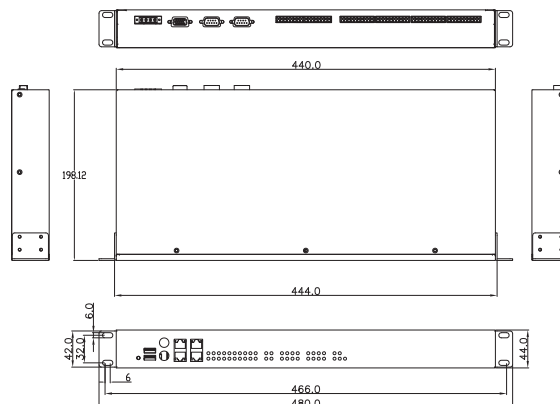
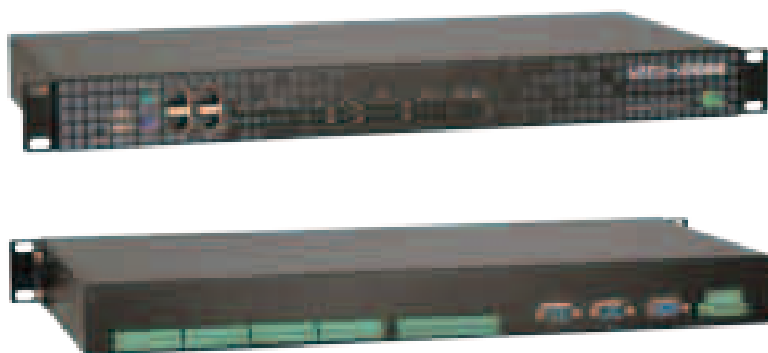

Процессор	Intel © ULV Celeron® M 1 ГГц
Чипсет	Intel © 852GM + ICH4
Объём оперативной памяти	512 Мб (DDR SO-DIMM)
Особенности	4 x LAN 10/100, 8 x RS-232/422/485 (изолированных), 2 x RS-232, 4 x DI (изолир.), 4 x DO (изолир.), 1 x VGA, 2 x USB 2.0, 1 x CF (внутрен.), 1 x IDE, 2 x PS/2
Сторожевой таймер (WDT)	Есть
Расширенные интерфейсы Ввода / вывода	2 x CAN (изолир.)
Система охлаждения	Пассивная (безвентиляторная)
Объём установленного устройства хранения информации	1 Гб CF / 40 Гб IDE HDD 2.5"/1.8" (опция)
Энергопотребление	9 – 36 В DC, AT (24 В @ 1 А)
Условия эксплуатации	Рабочая температура 0 – 60 оС, относительная влажность 5% - 95% (без конденсата)
Вес (Нетто)	2.8 кг
Размеры (Г x Ш x В), мм	480 x 198.1 x 42
Операционная система	Microsoft Windows XP Embedded / Linux (OEM/ODM)

Функциональные возможности IEI SDK:

- SDK для eVC++ и .NET Compact Framework
- Драйверы ввода/вывода и API
- Поддержка Modbus (RTU/ASCII/TCP)
- Modbus RTU/ASCII в Modbus TCP шлюз и монитор трафика AP



IBX POS Серия



IBX-700

IBX-800

IBX-900

IBX POS PC – это серия компьютеров, предназначенная для автоматизации работы кассиров на базе фискальных регистраторов, управления банковскими терминалами и другими торговыми системами.

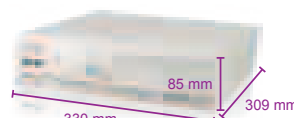
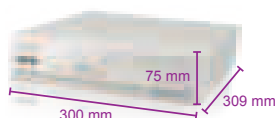

Модель	IBX-700-9103	IBX-700-9153	IBX-800-9452	IBX-900-9454	IBX-900-Q354
Плата	POS-9103	POS-9153	POS-9452	POS-9454	POS-Q354
Процессор	Intel® ULV Celeron® M 1 ГГц / 512Мб L2 (373)	Intel® Celeron® M 1.5 ГГц / 1Мб L2 (370)	Intel® Core™ Duo 1.66 ГГц / 2 Мб L2 (T2300E)	Intel® Celeron® D 3.2 ГГц / 512Кб L2 (352), Intel® Pentium® 4 3.4 ГГц / 2Мб L2 (651), Intel® Pentium® Dual-Core 1.8 ГГц / 1Мб L2 (E2160)	Intel® Core™ 2 Duo 3.0 ГГц / 6 Мб L2 (E8400)
Чипсет	Intel® 910GMLE + ICH6M	Intel® 915GM + ICH6M	Intel® 945GM + ICH7R	Intel® 945G + ICH7R	Intel® Q35 + ICH9DO
Оперативная память	2 x 240-конт. DDR2 400 / 533 МГц, DIMM, до 2 Гб (установлен 1 Гб)	2 x 240-конт. DDR2 400 / 533 МГц, DIMM, до 2 Гб (установлен 1 Гб)	2 x 240-конт. DDR2 533 / 667 МГц, DIMM, до 4 Гб (установлен 1 Гб)	2 x 240-конт. DDR2 533 / 667 / 800 МГц, DIMM, до 8 Гб (установлен 1 Гб)	
Сетевой контроллер (Ethernet)	1 x GbE c RJ-45	1 x GbE c RJ-45	1 x GbE c RJ-45	1 x GbE c RJ-45	2 x GbE c RJ-45
Графический контроллер	VGA: Интегрированный в Intel® 910GMLE	VGA: Интегрированный в Intel® 915GM	VGA: Интегрированный в Intel® 945GM	VGA: Интегрированный в Intel® 945GM	VGA: Интегрированный в Intel® Q35
Звуковой контроллер	1 x Line Out, 1 x Mic In				
Порты ввода / вывода с дополнительным питанием	4 x RS-232 (5 В или 12 В), 1 x USB 2.0 (12 В)				
Порты ввода / вывода	4 x USB 2.0, 2 x RS-232, LPT, 1 x DI, 1 x DO				6 x USB 2.0, LPT, 1 x DI, 1 x DO
Устройства хранения информации	2 x 2.5" SATA HDD, 1 x Compact Flash Slot (Установлен 1 x 80 Гб 2.5" SATA HDD)			2 x 3.5" SATA HDD, 1 x Compact Flash Slot (Установлен 1 x 160 Гб 3.5" SATA HDD)	
Энергопотребление	12 В DC / 9-36 В DC	12 В DC / 9-36 В DC	90 ~ 264 В AC, 150 Вт	90 ~ 264 В AC, 270 Вт	
Условия эксплуатации	0~45°C				
Вес (Нетто / Брутто)	3.6 кг	3.6 кг	4.3 кг	5.1 кг	
Размеры (Г x Ш x В), мм	309 x 300 x 75		309 x 330 x 85	309 x 350 x 95	
ОС (опция)	Windows® XP Embedded / Windows® WEPOS				
Сертификаты магнитной совместимости (EMC)	CE, FCC Class A				

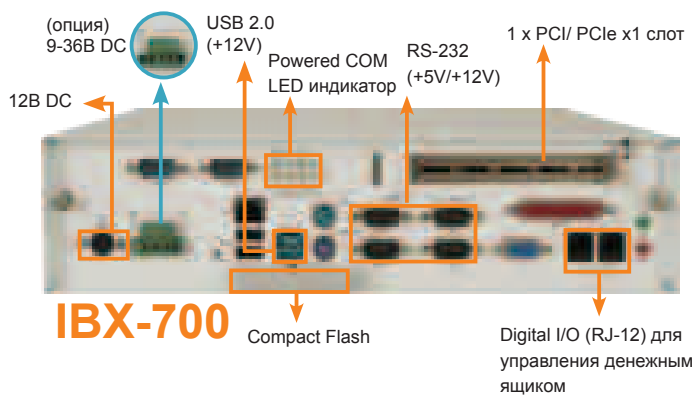

Модель	Riser карта	PCI	PCIe x 1	PCIe x 16	PCIe Mini Card
IBX-700	PCIR-700	1	-	-	1 (для WiFi)
	PCIER-700	-	1	-	1 (для WiFi)
IBX-800	PCIR-800	1	-	-	1 (для WiFi)
	PCIER-800	-	1	-	1 (для WiFi)
IBX-900 IBX-900-Q35	PCIER-900	-	1	1	1 (для WiFi)

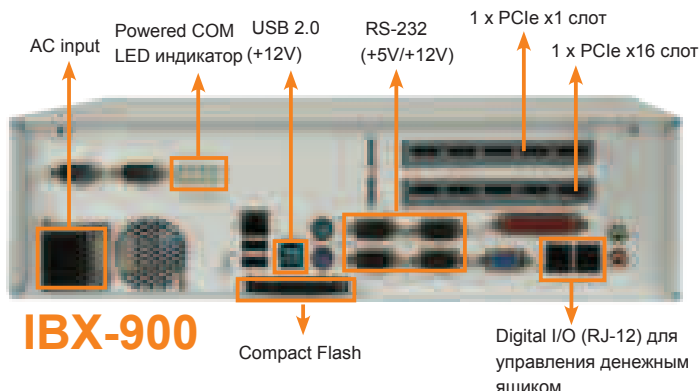
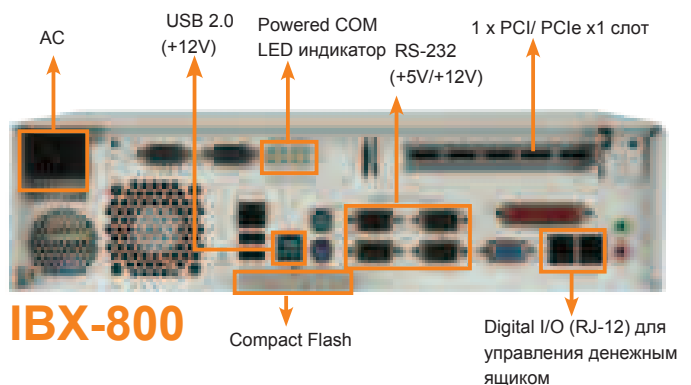
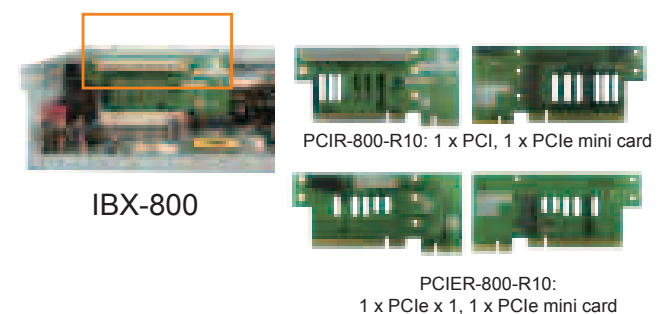
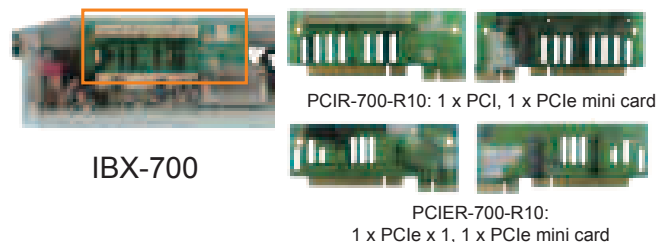

Порты ввода / вывода с питанием

COM порты с 5В / 12В выходным питанием

Все модели серии IBX POS оснащены четырьмя COM портами формата DB-9 с дополнительным выводом питания. На 9-тый контакт разъёма выводится постоянное напряжение 5В или 12В в зависимости от установленных перемычек на плате.



Вых. 5В DC: COM1 и COM2
Вых. 12В DC: COM3 и COM4

Светодиодная индикация показывающая какое выходное напряжение подаётся на COM порты (5В или 12В).

USB порты с 12В выходным питанием

Этот интерфейс специально предназначен для подключения различных периферийных USB устройств, требующих питания 12В (считыватель штрих кода, принтер и т.д.).

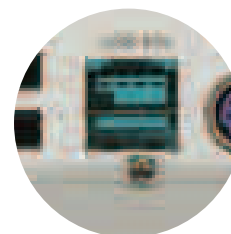

AFL-057A-LX, AFL-07A-LX, AFL-07A-N270



Свойства

- Безвентиляторное охлаждение
- Светодиодная подсветка матрицы
- Резистивный сенсорный экран
- Встроенный WiFi 802.11 b/g
- Встроенный Bluetooth v2.0
- Защита передней панели IP 64
- Малое потребление электроэнергии



Модель	AFL-057A-LX	AFL-07A-LX / AFL-07A-LX24V	AFL-07A-N270
Размер LCD экрана	5.7"		7"
Максимальное разрешение, точек	640 x 480		800 x 480
Яркость, кд/м2	400		350
Контрастность	300:1		400:1
Количество цветов		262K	
Размер пикселя, мм	0.06 x 0.18		0.1905 x 0.1905
Угол обзора (Г-В), °		140 / 100	
Время наработки на отказ ламп подсветки, час		50.000	
Процессорная плата	AFLMB-LX2-800		AFLMB-945GSE-N270
Тип процессора	AMD® Geode™ LX800 (500 МГц)		Intel® Atom™ N270 1.6 ГГц
Чипсет	AMD LX800 + AMD CS5536		Intel® 945GSE + ICH7M
Оперативная память	DDR 333 / 400 МГц, SO-DIMM, до 1 Гб (установлено 256 / 512 Мб)		DDR II 400 / 533 МГц, SO-DIMM, до 2 Гб (установлен 1 Гб)
Порты ввода / вывода	1 x RS-232 (RJ-45) 1 x RS-232 / 422 / 485 (RJ-45) 2 x USB2.0 1 x 10/100 LAN (RJ-45) 1 x VGA 1 x Кнопка Вкл / Выкл 1 x Кнопка Reset	1 x RS-232 COM 1 x RS-232 / 422 / 485 COM 2 x USB2.0 2 x 10/100 LAN (RJ-45) 1 x Кнопка Вкл / Выкл 1 x Кнопка Reset 1 x Audio (Line-Out)	1 x RS-232 COM 1 x RS-232 / 422 / 485 COM 2 x USB2.0 2 x Gb LAN (RJ-45) 1 x Кнопка Вкл / Выкл 1 x Кнопка Reset 1 x eSATA (внешний) 1 x Audio (Line-Out)
Флэш – память	Compact Flash Type II		
Сторожевой таймер (WDT)	Программируемый таймер от 1 до 255 сек для перезапуска системы		
Динамики	1.5 Вт + 1.5 Вт (встроены)		
Дополнительные интерфейсы	1 x WiFi 802.11 b/g (USB) 1 x Bluetooth v2.0 (USB)	1 x WiFi 802.11 b/g (MiniPCI) 1 x Bluetooth v2.0 (USB)	1 x WiFi 802.11 b/g (PCIe mini card) 1 x Bluetooth v2.0 (USB)
Возможность установки жесткого диска	Нет		
HSUPA модуль (опция)	Нет		
Конструкция передней панели	Высокопрочный пластик		
Светодиодная индикация	1 x LED Вкл / Выкл (на передней панели)		
Варианты крепления	Panel, Wall, Rack, Stand или ARM		
Цвет передней панели	Серый 7539U		
Габаритные размеры (Г x Ш x В), мм	180 x 135 x 55		226 x 140 x 41
Температура эксплуатации	0°C ~ 50°C		-10°C ~ 50°C
Температура хранения		-20°C ~ 60°C	
Вес, кг	0.8		0.6
Класс защиты передней панели	IP64		
Сертификаты магнитной совместимости (EMC)	CE / FCC / CB / CCC		
Сенсорный экран	Резистивный 4-пров.		
Блок питания	Внешний, 90 ~ 264 В AC, 50/60 Гц (63000-FSP0361AD101C-RS)		
Напряжение питания	12 В DC	12 В DC / 18 ~ 30 В DC	12 В DC
Энергопотребление	15 Вт	20 Вт	23 Вт

AFL-057A-LX, AFL-07A-LX, AFL-07A-N270



AFL-08AH



AFL-08B

Свойства

- Светодиодная подсветка матрицы
- Резистивный сенсорный экран
- Видеокамера и микрофон
- Встроенный WiFi 802.11 b/g
- Встроенный Bluetooth v2.0
- Защита передней панели IP 64
- Малое потребление электроэнергии

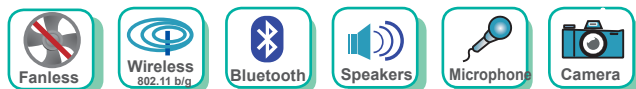

Модель	AFL-08AH-LX / AFL-08AH-LX24V	AFL-08AH-N270	AFL-08B-N270
Размер LCD экрана	8.4"		8"
Максимальное разрешение, точек	800 x 600		300
Яркость, кд/м2	450		300
Контрастность	500:1		400:1
Количество цветов	262K		
Размер пикселя, мм	0.213 x 0.213		0.0675 x 0.2025
Угол обзора (Г-В)	120 / 100		130 / 120
Время наработки на отказ ламп подсветки, час	50.000		30.000 (LED)
Процессорная плата	AFLMB-LX2-800	AFLMB-945GSE-N270	
Тип процессора	AMD LX800 (500 МГц)	Intel ® Atom™ N270 1.6 ГГц	
Чипсет	AMD LX800 + AMD CS5536	Intel ® 945GSE + ICH7M	
Оперативная память	DDR 400 / 533 МГц, SO-DIMM, до 1 Гб (установлен 256 / 512 Мб)	DDR II 400 / 533 МГц, SO-DIMM, до 2 Гб (установлен 1 Гб)	DDR II 400 / 533 МГц, SO-DIMM, до 2 Гб (установлен 1 Гб)
Порты ввода / вывода	1 x RS-232 1 x RS-232 / 422 / 485 2 x USB2.0 2 x 10/100 LAN (RJ-45) 1 x Кнопка Вкл / Выкл 1 x Кнопка Reset	1 x RS-232 1 x RS-232 / 422 / 485 2 x USB2.0 2 x Gb LAN (RJ-45) 1 x Кнопка Вкл / Выкл 1 x Кнопка Reset 1 x eSATA (Внешний) 1 x Audio	
Флэш – память	Compact Flash Type II		
Сторожевой таймер (WDT)	Программируемый таймер от 1 до 255 сек для перезапуска системы		
Динамики	1.5 Вт + 1.5 Вт (встроены)		0.3 Мпикс, цифровой микрофон
Дополнительные интерфейсы	1 x WiFi 802.11 b/g (Mini PCI) 1 x Bluetooth v2.0 (USB)	1 x WiFi 802.11 b/g (PCIe mini card) 1 x Bluetooth v2.0 (USB)	
Возможность установки жесткого диска	Нет		
HSUPA модуль (опция)	Нет		
Конструкция передней панели	Высокопрочный пластик		
Светодиодная индикация	1 x LED Вкл / Выкл (на передней панели)		
Варианты крепления	Panel, Wall, Rack, Stand или ARM (VESA 75 x 75 мм)		
Цвет передней панели	Серый 7539U		
Габаритные размеры (Г x Ш x В), мм	234 x 184 x 42		
Температура эксплуатации	0°C ~ 50°C		-10°C ~ 50°C
Температура хранения	-20°C ~ 60°C		
Вес, кг	0.8		
Класс защиты передней панели	IP64		
Сертификаты магнитной совместимости (EMC)	CE / FCC / CB / CCC		
Сенсорный экран	Резистивный 4-пр.ов.		
Блок питания	Внешний, 90 ~ 264 В AC, 50/60 Гц (63000-FSP0361AD101C-RS)		
Напряжение питания	12 В DC / 18 ~ 30 В DC		12 В DC
Энергопотребление	20 Вт	29 Вт	25 Вт

AFL-10A-LX, AFL-10A-N270, AFL-W10A-N270



Свойства

- Резистивный сенсорный экран
- Видеокамера и микрофон
- Встроенный WiFi 802.11 b/g
- HSUPA модуль (опция)
- Встроенные динамики
- Защита передней панели IP 64
- Малое потребление электроэнергии



Модель	AFL-10A-LX	AFL-10A-N270	AFL-W10A-N270
Размер LCD экрана		10.4"	10.2"
Максимальное разрешение, точек		800 x 600	1024 x 600
Яркость, кд/м2			400
Контрастность		500:1	400 : 1
Количество цветов			262K
Размер пикселя, мм		0.2112 x 0.1584	0.2175 x 0.2175
Угол обзора (Г-В), °		120 / 100	140 / 110
Время наработки на отказ ламп подсветки, час		50.000	40.000
Процессорная плата	AFLMB-LX-800	AFLMB-945GSE-N270	
Тип процессора	AMD LX800 (500 МГц)	Intel ® Atom ™ N270 1.6 ГГц	
Чипсет	AMD LX800 + AMD CS5536	Intel ® 945GSE + ICH7M	
Оперативная память	DDR II 333 / 400 МГц, SO-DIMM, до 1 Гб (установлено 256 / 512 Мб)	DDR II 400 / 533 МГц, SO-DIMM, до 2 Гб (установлен 1 Гб)	
Порты ввода / вывода	1 x RS-232 1 x RS-232 / 422 / 485 2 x USB2.0 2 x 10/100 LAN (RJ-45) 1 x Audio 1 x Кнопка Вкл / Выкл 1 x Кнопка Reset	1 x RS-232 1 x RS-232 / 422 / 485 2 x USB2.0 2 x Gb LAN (RJ-45) 1 x Audio 1 x eSATA (Внешний) 1 x Кнопка Вкл / Выкл 1 x Кнопка Reset	
Флэш – память	Compact Flash Type II		
Сторожевой таймер (WDT)	Программируемый таймер от 1 до 255 сек для перезапуска системы		
Динамики	1.5 Вт + 1.5 Вт (встроенные)		
Встроенная видеокамера, микрофон	Нет	0.3 Мпикс., цифровой микрофон	
Дополнительные интерфейсы	1 x WiFi 802.11 b/g (Mini PCI) 1 x Bluetooth v2.0 (USB)	1 x WiFi 802.11 b/g (PCIe minicard) 1 x Bluetooth v2.0 (USB)	
Возможность установки жесткого диска	Нет		
HSUPA модуль (опция)	1 x HSUPA (USB)		Нет
Конструкция передней панели	Высокопрочный пластик		
Светодиодная индикация	1 x LED Вкл / Выкл (на передней панели)		
Варианты крепления	Panel, Wall, Rack, Stand или ARM (VESA 75 x 75 мм / VESA 100 x 100 мм)		
Цвет передней панели	Серый 7539U		
Габаритные размеры (Г x Ш x В), мм	276 x 227 x 50.7		280 x 251 x 49
Температура эксплуатации	0°C ~ 50°C		-10°C ~ 50°C
Температура хранения	-20°C ~ 60°C		
Вес, кг	1.4		
Класс защиты передней панели	IP64		
Сертификаты магнитной совместимости (EMC)	CE / FCC / CB / CCC		
Сенсорный экран	Резистивный 5-проводный		
Блок питания	Внешний, 90 ~ 264 В AC, 50/60 Гц (63000-FSP0361AD101C-RS)		Внешний, 90 ~ 264 В AC, 50/60 Гц (63000-FSP0481AD101C-RS)
Напряжение питания	12 В DC / 18 ~ 30 В DC		12 В DC
Энергопотребление	25 Вт		28 Вт

AFL-12A-LX, AFL-12B-LXPOS, AFL-12A-N270



AFL-12A

Свойства

- Резистивный сенсорный экран
- Встроенный WiFi 802.11 b/g
- HSUPA модуль (опция)
- Встроенные динамики
- Защита передней панели IP 64
- Переключатель питания AT/ATX
- Малое потребление электроэнергии



Модель	AFL-12A-LX / AFL-12A-LX24V	AFL-12B(S)-LXPOS	AFL-12A-N270
Размер LCD экрана	12.1"		
Максимальное разрешение, точек	1024 x 768	1024 x 768 (800 x 600)	1024 x 768
Яркость, кд/м2	450	400 (350)	400
Контрастность	700:1	700:1 (500:1)	500:1
Количество цветов	262K		
Размер пикселя, мм	0.240 x 0.240		
Угол обзора (Г-В), °	160 / 160	160 / 160 (140 / 120)	120 / 100
Время наработки на отказ ламп подсветки, час	50.000		
Процессорная плата	AFLMB-LX-800	AFLMB-LXPOS	AFLMB-945GSE-N270
Тип процессора	AMD® LX800 (500 МГц)		Intel® Atom™ N270 1.6 ГГц
Чипсет	AMD LX800 + AMD CS5536		Intel® 945GSE + ICH7M
Оперативная память	DDR 333 / 400 МГц, SO-DIMM, до 1 Гб (установлено 256 / 512 Мб)		DDR II 400 / 533 МГц, SO-DIMM, до 2 Гб (установлен 1 Гб)
Порты ввода / вывода	1 x RS-232 1 x RS-232 / 422 / 485 2 x USB2.0 2 x 10 / 100 LAN (RJ-45) 1 x Кнопка Вкл / Выкл 1 x Кнопка Reset 1 x Audio	2 x RS-232 (pin9, RI 5 / 12 В) 2 x USB2.0 1 x 10 / 100 LAN (RJ-45) 1 x Кнопка Вкл / Выкл 1 x Кнопка Reset 1 x разъем для подключения денежного ящика (RJ12 (12В DC))	1 x RS-232 1 x RS-232 / 422 / 485 2 x USB2.0 2 x Gb LAN (RJ-45) 1 x Кнопка Вкл / Выкл 1 x Кнопка Reset 1 x eSATA (Внешний) 1 x Audio
Флэш – память	Compact Flash Type II		
Сторожевой таймер (WDT)	Программируемый таймер от 1 до 255 сек для перезапуска системы		
Динамики	1.5 Вт + 1.5 Вт (встроенные)		
Дополнительные интерфейсы	1 x WiFi 802.11 b/g (Mini PCI) 1 x Bluetooth v2.0 (USB)	1 x WiFi 802.11 b/g (Mini PCI)	1 x WiFi 802.11 b/g (PCIe minicard) 1 x Bluetooth v2.0 (USB)
Возможность установки жесткого диска	1 x 2.5" IDE HDD или модуль HSUPA	1 x 2.5" IDE HDD	1 x 2.5" SATA HDD или модуль HSUPA
HSUPA модуль (опция)	1 x HSUPA (USB)	Нет	1 x HSUPA (USB)
Конструкция передней панели	Высокопрочный пластик		
Светодиодная индикация	1 x LED Вкл / Выкл (на передней панели)	1 x LED Вкл / Выкл (на передней панели) 2 x LED Индикация COM портов: красный – 12 В, желтый – 5 В, зеленый – RI (на задней панели)	1 x LED Вкл / Выкл (на передней панели)
Варианты крепления	Panel, Wall, Rack, Stand или ARM (VESA 75 x 75 мм / VESA 100 x 100 мм)		
Цвет передней панели	Серый 7539U		
Габаритные размеры (Г x Ш x В), мм	304 x 246 x 50	304 x 246 x 56	304 x 246 x 50
Температура эксплуатации	0°C ~ 50°C		0°C ~ 40°C с SATA HDD -10°C ~ 50°C с картой CF или SATA 2.5" SSD HDD
Температура хранения	-20°C ~ 60°C		
Вес, кг	1.8		
Класс защиты передней панели	IP64		
Сертификаты магнитной совместимости (EMC)	CE / FCC / CB / CCC		
Сенсорный экран	Резистивный 5-проводной или емкостной (при отсутствии жесткого диска)		
Блок питания	Внешний, 90 ~ 264 В AC, 50/60 Гц (63000-FSP0361AD101C-RS)	Внешний, 90 ~ 264 В AC, 50/60 Гц (63000-FSP0481AD101C-RS)	
Напряжение питания	12 В DC / 18 ~ 30 В DC	12 В DC	
Энергопотребление	29 Вт	29 Вт	32 Вт

AFL-15A(E)-LXPOS, AFL-15A(E)-N270, AFL-15A(E)-915



(POS Stand)

Свойства

- Резистивный сенсорный экран
- Встроенный WiFi 802.11 b/g (n)
- Встроенный Bluetooth v2.0
- HSUPA модуль (опция)
- Встроенные динамики
- Защита передней панели IP 64
- Переключатель питания AT/ATX



Модель	AFL-15A(E)-LXPOS	AFL-15A(E)-N270	AFL-15A(E)-915
Размер LCD экрана		15"	
Максимальное разрешение, точек		1024 x 768	
Яркость, кд/м2		350 или 250	
Контрастность		700:1 или 600:1	
Количество цветов		262K или 16.7M	
Размер пикселя, мм		0.297 x 0.297	
Угол обзора (Г-В), °		140 / 125 или 160 / 160	
Время наработки на отказ ламп подсветки, час		50.000 или 40.000	
Процессорная плата	AFLMB-LXPOS	AFLMB2-945GSE-N270	AFLMB-9152
Тип процессора	AMD LX 800 (500 МГц)	Intel ® Atom ™ N270 1.6 ГГц	Intel ® Celeron M 1 ГГц, L2 512Kб
Чипсет	AMD LX800 + AMD CS5536	Intel ® 945GSE + ICH7M	Intel ® 915 GME
Оперативная память	1 x DDR 333 / 400 МГц, SO-DIMM, до 1 Гб (установлено 256 / 512 Мб)	1 x DDR II 400 / 533 МГц, SO-DIMM, до 2 Гб	2 x DDR II 400 / 533 МГц, SO-DIMM, до 4 Гб
Порты ввода / вывода	2 x RS-232 (9pin, RI 5 /12 V) 2 x USB2.0 1 x 10/100 LAN (RJ-45) 1 x Кнопка Вкл / Выкл 1 x Кнопка Reset 1 x разъем для подключения денежного ящика (RJ-12 (12B DC))	1 x RS-232 1 x RS-232 / 422 / 485 4 x USB2.0 2 x Gb LAN (RJ-45) 1 x Кнопка Вкл / Выкл 1 x Кнопка Reset 1 x Audio (Line-out) 1 x VGA	1 x RS-232 1 x RS-232 / 422 / 485 4 x USB2.0 2 x Gb LAN (RJ-45) 1 x Кнопка Вкл / Выкл 1 x Кнопка Reset 1 x eSATA (Внешний) 1 x Audio (Line-out) 1 x VGA
Флэш – память		Compact Flash Type II	
Сторожевой таймер (WDT)		Программируемый таймер от 1 до 255 сек для перезапуска системы	
Динамики		1.5 Вт + 1.5 Вт (встроенные)	
Дополнительные интерфейсы	1 x WiFi 802.11 b/g (Mini PCI)	1 x WiFi 802.11 b/g (Mini PCIe) 1 x Bluetooth v2.0 (USB)	
Возможность установки жесткого диска	1 x 2.5" IDE HDD	1 x 2.5" SATA HDD или 1 x HSUPA (USB)	
HSUPA модуль (опция)	Нет		
Конструкция передней панели		Высокопрочный пластик	
Светодиодная индикация	1 x LED Вкл / Выкл (на передней панели) 2 x LED индикаторы COM портов (красный – 12 В, желтый – 5 В, зеленый – RI)(на задней панели)	1 x LED Вкл / Выкл (на передней панели)	
Варианты крепления		Panel, Wall, Rack, Stand или ARM (VESA 100 x 100 мм)	
Цвет передней панели		Серебристый (877U) или серый (ABSA2037)	
Габаритные размеры (Г x Ш x В), мм		394 x 309 x 61	
Температура эксплуатации	0°C ~ 50°C	0°C ~ 40°C (с SATA HDD) -10°C ~ 50°C (с картой CF или SATA 2.5" SSD HDD)	0°C ~ 40°C (с SATA HDD) 0°C ~ 45°C (с картой CF или SATA 2.5" SSD HDD)
Температура хранения		-20°C ~ 60°C	
Вес, кг		3.2	
Класс защиты передней панели		IP64	
Сертификаты магнитной совместимости (EMC)		CE / FCC / CB / CCC	
Сенсорный экран		Резистивный 5-проводной или емкостный (при отсутствии внешнего жесткого диска)	
Блок питания	Внешний, 90 ~ 264 В AC, 50/60 Гц (63000-FSP0601AD101C-RS)	Внешний, 90 ~ 264 В AC, 50/60 Гц (63000-FSP0601AD101C746-RS)	
Напряжение питания		12 В DC	
Энергопотребление	38 Вт	49 Вт	41 Вт

AFL-15B(E)-915, AFL-15C(E)-9652, AFL-W15A-N270, AFL-W15A-GM45



AFL-W15A

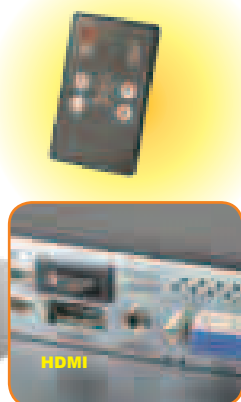

Свойства

- Резистивный сенсорный экран
- Встроенный WiFi 802.11 b/g (n)
- HSUPA модуль (опция)
- Видеокамера и микрофон (AFL-W15A)
- ИК пульт ДУ (AFL-W15A)
- Сенсор освещённости (AFL-W15A)
- Встроенные динамики
- Защита передней панели IP 64

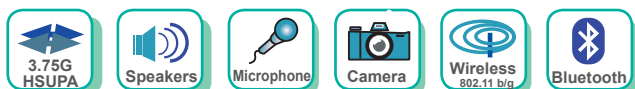

Модель	AFL-15B(E)-915	AFL-15C(E)-9652	AFL-W15A-N270	AFL-W15A-GM45
Размер LCD экрана	15"		15.6"	
Максимальное разрешение, точек	1024 x 768		1366 x 768	
Яркость, кд/м2	350 или 250		250	
Контрастность	700:1 или 600:1		500:1	
Количество цветов	262К или 16.7М		16.2М	
Размер пикселя, мм	0.297 x 0.297		0.252 x 0.252	
Угол обзора (Г-В)	140 / 125 или 160 / 160		110 / 85	
Время наработки на отказ ламп подсветки, час	50.000 или 40.000		50.000	
Процессорная плата	AFLMB-9152	AFLMB-9652	AFLMB2-945GSE-N270	AFLMB2-GM45
Тип процессора	Intel ® Pentium M или Celeron M (до 2.0 ГГц)	Intel ® Celeron M550 2.0 ГГц или Intel ® Core 2 Duo T7550 2.2 ГГц	Intel ® Atom™ N270 1.6 ГГц	Intel ® Core 2 Duo T7500 2.2 ГГц, Intel ® Core 2 Duo T8400 2.26 ГГц, Intel ® Core 2 Duo T9400 2.53 ГГц, или Intel ® Celeron ® M575 2.0 ГГц
Чипсет	Intel ® 915 GME		Intel ® 945GSE + ICH7M	Intel ® GM45 + ICH9M
Оперативная память	DDR II 400 / 533 МГц, SO-DIMM, до 4 Гб		1 x DDR II 400 / 533 МГц, SO-DIMM, до 2 Гб	2 x DDR II 667 / 800 МГц, SO-DIMM, до 4 Гб
Порты ввода / вывода	1 x RS-232 1 x RS-232 / 422 / 485 4 x USB2.0 2 x Gb LAN (RJ-45) 1 x Кнопка Вкл / Выкл 1 x Кнопка Reset 1 x eSATA (Внешний) 1 x Audio (Line-out) 1 x VGA		1 x RS-232 1 x RS-232 / 422 / 485 4 x USB2.0 2 x Gb LAN (RJ-45) 1 x Кнопка Вкл / Выкл 1 x Кнопка Reset 1 x Audio 1 x VGA	1 x RS-232 1 x RS-232 / 422 / 485 4 x USB2.0 2 x Gb LAN (RJ-45) 1 x Кнопка Вкл / Выкл 1 x Кнопка Reset 1 x Audio (Line-out) 1 x VGA 1 x HDMI
Флэш – память	Compact Flash Type II			
Сторожевой таймер (WDT)	Программируемый таймер от 1 до 255 сек для перезапуска системы			
Динамики	3 Вт + 3 Вт (встроенные)			
Дополнительные интерфейсы	1 x WiFi 802.11 b/g (Mini PCIe) 1 x Bluetooth v2.0 (USB)	1 x WiFi 802.11 b/g/n (Mini PCIe) 1 x Bluetooth v2.0 (USB)	1 x WiFi 802.11 b/g (PCIe minicard) 1 x Bluetooth v2.0 (USB)	1 x WiFi 802.11 b/g/n (PCIe minicard) 1 x Bluetooth v2.0 (USB)
Встроенная видеокамера	Нет		300K pixel (с функцией low light), цифровой микрофон	
Возможность установки жесткого диска	1 x 2.5" SATA HDD или 1 x HSUPA (USB)			
HSUPA модуль (опция)	Высокопрочный пластик			
Конструкция передней панели	Высокопрочный пластик			
Мембранные клавиши	Нет	LCD Вкл / Выкл, Яркость + / - , Громкость + / -	LCD Вкл / Выкл, Яркость + / - , Громкость + / - , Датчик освещенности Вкл / Выкл, Lock (блокировка).	
Удаленное управление	Нет		LCD Вкл / Выкл, Яркость + / - , Громкость + / - , Датчик освещенности Вкл / Выкл, Система Вкл / Выкл	
Датчик освещенности	Нет		Есть	
Светодиодная индикация	1 x LED Вкл / Выкл (на передней панели)		Нет	
Варианты крепления	Panel, Wall, Rack, Stand или ARM (VESA 100 x 100 мм)		Panel, Wall, Stand или ARM (VESA 100 x 100 мм)	
Цвет передней панели	Серебристый (877U) или серый (ABSA2037)		Серый (7539U)	
Габаритные размеры (Г x Ш x В), мм	394 x 309 x 75		400 x 273 x 62.9	
Температура эксплуатации	0°C ~ 40°C (с SATA HDD) 0°C ~ 45°C (с картой CF или SATA 2.5" SSD HDD)		0°C ~ 40°C (с SATA HDD) -10°C ~ 50°C (с картой CF или SATA 2.5" SSD HDD)	
Температура хранения			-20°C ~ 60°C	
Вес, кг	5.8		3.3	
Класс защиты передней панели	IP64			
Сертификаты магнитной совместимости (EMC)	CE / FCC / CB / CCC			
Сенсорный экран	Резистивный 5-проводной или емкостный (при отсутствии внешнего жесткого диска)		Резистивный 5-проводной	
Блок питания	Внешний, 90 ~ 264 В AC, 50/60 Гц (63000-FSP0841ADC11118-RS)	Внешний, 90 ~ 264 В AC, 50/60 Гц (63000-FSP0961AHB-RS)	Внешний, 90 ~ 264 В AC, 50/60 Гц (63000-FSP0601AD101C746-RS)	Внешний, 90 ~ 264 В AC, 50/60 Гц (63000-FSP096AHB-RS)
Напряжение питания			12 В DC	
Энергопотребление	63 Вт	69 Вт (Intel ® T7500, 2 Гб оперативной памяти, HDD 80 Гб)	50 Вт	82 Вт

AFL-17A-915, AFL-17B-915, AFL-17C-9652



Свойства

- Резистивный сенсорный экран
- Встроенный WiFi 802.11 b/g (n)
- Встроенный Bluetooth v2.0
- HSUPA модуль (опция)
- Встроенные динамики
- Защита передней панели IP 64

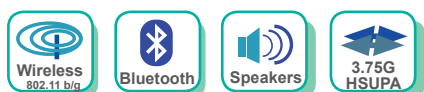

Модель	AFL-17A-915	AFL-17B-915	AFL-17C-9652
Размер LCD экрана		17"	
Максимальное разрешение, точек		1280 x 1024	
Яркость, кд/м2		300	
Контрастность		800 : 1	
Количество цветов		16.7M	
Размер пикселя, мм	-	0.264 x 0.264	-
Угол обзора (Г-В), о		160 / 160	
Время наработки на отказ ламп подсветки, час		50.000	
Процессорная плата	AFLMB-9152		AFLMB-9652
Тип процессора	Intel ® Celeron M 1 ГГц, L2 512 Мб	Intel ® Celeron M или Intel ® Pentium ® (до 2.0 ГГц)	Intel ® Celeron M550 2.0 ГГц или Intel ® Core 2 Duo T7500 2.2 ГГц
Чипсет	Intel ® 915 GME		Intel ® GME965
Оперативная память	2 x DDR II 400 / 533 МГц, SO-DIMM, до 4 Гб		2 x DDR II 400 МГц, SO-DIMM, до 4 Гб
Порты ввода / вывода	1 x RS-232 1 x RS-232 / 422 / 485 4 x USB2.0 2 x Gb LAN (RJ-45) 1 x VGA 1 x Кнопка Вкл / Выкл 1 x Кнопка Reset 1 x eSATA (внешний) 1 x Audio		
Флэш – память	Compact Flash Type II		
Сторожевой таймер (WDT)	Программируемый таймер от 1 до 255 сек для перезапуска системы		
Динамики	1.5 Вт + 1.5 Вт (встроенные)	3 Вт + 3 Вт (встроенные)	
Дополнительные интерфейсы	1 x WiFi 802.11 b/g (PCIe mini card) 1 x Bluetooth v2.0 (USB)		1 x WiFi 802.11 b/g/n (PCIe mini card) 1 x Bluetooth v2.0 (USB)
Возможность установки жесткого диска	1 x 2.5" SATA HDD		
HSUPA модуль (опция)	Нет	1 x HSUPA (USB)	
Конструкция передней панели	Высокопрочный пластик		
Светодиодная индикация	1 x LED Вкл / Выкл (на передней панели)		
Варианты крепления	Panel, Wall, Rack, Stand или ARM (VESA 100 x 100 мм)		
Цвет передней панели	Серебристый (877U) или серый (ABSA2037)		
Габаритные размеры (Г x Ш x В), мм	428 x 350 x 65	428 x 350 x 76	
Температура эксплуатации	0°С ~ 40°С (с HDD) 0°С ~ 45°С (с картой CF или SATA 2.5" SSD HDD)		
Температура хранения	-20°С ~ 60°С		
Вес, кг	5.0	5.8	
Класс защиты передней панели	IP64		
Сертификаты магнитной совместимости (EMC)	CE / FCC / CB / CCC		
Сенсорный экран	Резистивный 5-проводной или емкостный (при отсутствии внешнего жесткого диска)		
Блок питания	Внешний, 90 ~ 264 В AC, 50/60 Гц (63000-FSP0841ADC11118-RS)	Внешний, 90 ~ 264 В AC, 50/60 Гц (63000-FSP0841ADC11118-RS)	Внешний, 90 ~ 264 В AC, 50/60 Гц (63000-FSP096AHB-RS)
Напряжение питания	12 В DC		
Энергопотребление	61 Вт	80 Вт	86 Вт (Intel ® T7500, 2 Гб оперативной памяти, HDD 80 Гб)

AFL-17D-GM45, AFL-17D-N270

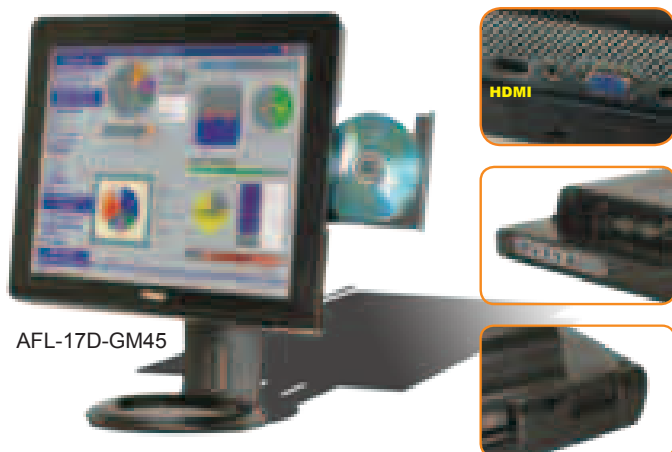

AFL-17D-GM45

Свойства

- Резистивный сенсорный экран
- Встроенный WiFi 802.11 b/g (n)
- HSUPA модуль (опция)
- Видеокамера и микрофон
- Привод DVD-COMBO (AFL-17D-GM45)
- Встроенные динамики
- Защита передней панели IP 64

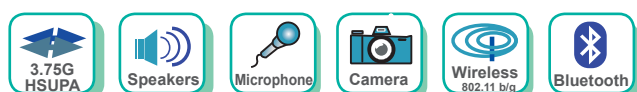

Модель	AFL-17D-GM45	AFL-17D-N270
Размер LCD экрана	17"	
Максимальное разрешение, точек	1280 x 1024	
Яркость, кд/м2	300	
Контрастность	800:1	
Количество цветов	16.7M	
Размер пикселя, мм	0.264 x 0.264	
Угол обзора (Г-В)	160 / 160	
Время наработки на отказ ламп подсветки, час	50.000	
Процессорная плата	AFLMB2-GM45	AFLMB2-N270
Тип процессора	Intel ® Core 2 Duo T7500 (до 2.2 ГГц)	Intel ® Atom ™ N270 1.6 ГГц
Чипсет	Intel ® GM45 + ICH9M	Intel ® 945GSE + ICH7M
Оперативная память	2 x DDR II 667 / 800 МГц, SO-DIMM, до 4 Гб	1 x DDR II 400 / 533 МГц, SO-DIMM, до 2 Гб
Порты ввода / вывода	1 x RS-232 1 x RS-232 / 422 / 485 4 x USB2.0 2 x Gb LAN (RJ-45) 1 x Кнопка Вкл / Выкл 1 x Кнопка Reset 1 x Audio 1 x VGA 1 x HDMI	1 x RS-232 1 x RS-232 / 422 / 485 4 x USB2.0 2 x Gb LAN (RJ-45) 1 x Кнопка Вкл / Выкл 1 x Кнопка Reset 1 x Audio 1 x VGA
Флэш – память	Compact Flash Type II	
Сторожевой таймер (WDT)	Программируемый таймер от 1 до 255 сек для перезапуска системы	
Динамики	3 Вт + 3 Вт (встроены)	
Встроенная камера	300K pixel, цифровой микрофон	
Дополнительные интерфейсы	1 x WiFi 802.11 b/g/n (PCIe mini card) 1 x Bluetooth v2.0 (USB)	1 x WiFi 802.11 b/g (PCIe mini card) 1 x Bluetooth v2.0 (USB)
Возможность установки жесткого диска	1 x 2.5" SATA HDD, 1 x CD-ROM (Slim)	
HSUPA модуль (опция)	1 x HSUPA (USB)	
Конструкция передней панели	Высокопрочный пластик	
Светодиодная индикация	1 x LED Вкл / Выкл (на передней панели)	
Мембранные клавиши	LCD Вкл / Выкл, Яркость + / - , Громкость + / -	
Варианты крепления	Panel, Wall, Rack, Stand или ARM (VESA 100 x 100 мм)	
Цвет передней панели	Черный	
Габаритные размеры (Г x Ш x В), мм	410 x 349 x 83	
Температура эксплуатации	0°C ~ 40°C (с HDD) 0°C ~ 45°C (с картой CF или SATA 2.5" SSD HDD)	0°C ~ 40°C (с SATA HDD) -10°C ~ 50°C (с картой CF или SATA 2.5" SSD HDD)
Температура хранения	-20°C ~ 60°C	
Вес, кг	6.2	
Класс защиты передней панели	IP64	
Сертификаты магнитной совместимости (EMC)	CE / FCC / CB / CCC	
Сенсорный экран	Резистивный 5-проводной или емкостный (при отсутствии внешнего жесткого диска)	
Блок питания	90 ~ 264 В AC, 50/60 Гц (63000-FSP150AHA312-RS)	Внешний, 90 ~ 264 В AC, 50/60 Гц (63000-FSP0841ADC11118-RS)
Напряжение питания	12 В DC	
Энергопотребление	90 Вт	58 Вт

AFL-19A-915, AFL-19B-915, AFL-19C-9652, AFL-19C-QM57

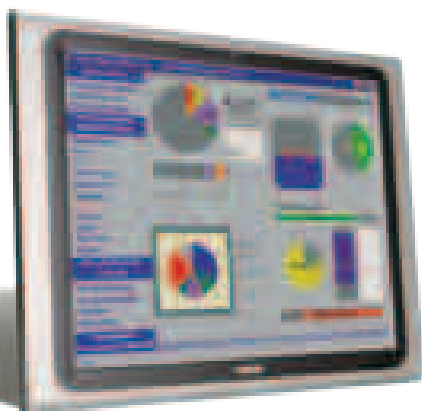

Свойства

- Резистивный сенсорный экран
- Встроенный WiFi 802.11 b/g (n)
- Встроенный Bluetooth v2.0
- HSUPA модуль (опция)
- Встроенные динамики
- Защита передней панели IP 64

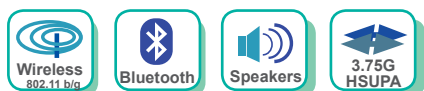

Модель	AFL-19A-915	AFL-19B-915	AFL-19C-9652	AFL-19C-QM57
Размер LCD экрана	19"			
Максимальное разрешение, точек	1280 x 1024			
Яркость, кд/м2	300			250
Контрастность	800 :1			1000:1
Количество цветов	16.7M			
Размер пикселя, мм	0.294 x 0.294			
Угол обзора (Г-В), °	160 / 160			178 / 178
Время наработки на отказ ламп подсветки, час	50.000			
Процессорная плата	AFLMB-9152		AFLMB-9652	AFLMB2-Q57
Тип процессора	Intel ® Celeron ® M 1 ГГц, L2 512 Мб	Intel ® Pentium M (до 2.0 ГГц) или Celeron M	Intel ® Celeron M550 2.0 ГГц или Intel ® Core 2 Duo T7500 2.2 ГГц	Intel ® Core i7-620M 2.66 ГГц Intel ® Core i7-520M 2.4 ГГц
Чипсет	Intel ® 915 GME		Intel ® GME695	Intel ® Ibox Peak-M
Оперативная память	2 x DDR II 400 / 533 МГц, SO-DIMM, до 4 Гб		2 x DDR II 400 МГц, SO-DIMM, до 4 Гб	2 x DDR 3 800 / 1066 МГц, SO- DIMM, до 4 Гб
Порты ввода / вывода	1 x RS-232 1 x RS-232 / 422 / 485 4 x USB2.0 2 x Gb LAN (RJ-45) 1 x Кнопка Вкл / Выкл 1 x Кнопка Reset 1 x eSATA (Внешний) 1 x Audio 1 x VGA		1 x RS-232 1 x RS-232 / 422 / 485 4 x USB2.0 2 x Gb LAN (RJ-45) 1 x Кнопка Вкл / Выкл 1 x Кнопка Reset 1 x Audio 1 x VGA 1 x HDMI	1 x RS-232 1 x RS-232 / 422 / 485 4 x USB2.0 2 x Gb LAN (RJ-45) 1 x Кнопка Вкл / Выкл 1 x Кнопка Reset 1 x Audio 1 x VGA 1 x HDMI
Флэш – память	Compact Flash Type II			
Сторожевой таймер (WDT)	Программируемый таймер от 1 до 255 сек для перезапуска системы			
Динамики	3 Вт + 3 Вт (встроенные)			
Дополнительные интерфейсы	1 x WiFi 802.11 b/g (Mini PCIe) 1 x Bluetooth v2.0 (USB)		1 x WiFi 802.11 b/g/n (Mini PCIe) 1 x Bluetooth v2.0 (USB)	1 x WiFi 802.11 b/g/n (Mini PCIe) 1 x Bluetooth v2.1+EDR (USB)
Возможность установки жесткого диска	1 x 2.5" SATA HDD			
HSUPA модуль (опция)	1 x HSUPA (USB)			
Конструкция передней панели	Высокопрочный пластик			
Мембранные клавиши	Нет	Нет	Кнопки управления пользовательским меню	
Светодиодная индикация	1 x LED Вкл / Выкл (на передней панели)			
Варианты крепления	Panel, Wall, Stand или ARM (VESA 100 x 100 мм)			
Цвет передней панели	Серебристый (877U) или серый (ABSA2037)			
Габаритные размеры (Г x Ш x В), мм	470 x 383 x 67		470 x 383 x 79	
Температура эксплуатации	0°C ~ 40°C (с HDD); 0°C ~ 45°C (с картой CF или SATA 2.5" SSD HDD)			
Температура хранения	-20°C ~ 60°C			
Вес, кг	5.8		6.2	
Класс защиты передней панели	IP64			
Сертификаты магнитной совместимости (EMC)	CE / FCC / CB / CCC			
Сенсорный экран	Резистивный 5-проводной			
Блок питания	Внешний, 90 ~ 264В AC, 50/60 Гц (63000-FSP0841ADC11118-RS)	Внешний, 90 ~ 264 В AC, 50/60 Гц (63000-FSP096AHB-RS)	Внешний, 90 ~ 264 В AC, 50/60 Гц(63000-FSP096AHB-RS)	
Напряжение питания	12 В DC			
Энергопотребление	68 Вт	82 Вт	88 Вт (Intel ® T7500, 2 Гб оперативной памяти, HDD 80 Гб)	95 Вт

AFL-W19A/B-N270, AFL-W19A/B-GM45



Свойства

- Резистивный сенсорный экран
- Видеокамера и микрофон
- Встроенный WiFi 802.11 b/g
- HSUPA модуль (опция)
- Встроенные динамики
- ИК пульт ДУ
- Защита передней панели IP 64
- Привод DVD-COMBO



Модель	AFL-W19A-N270	AFL-W19A-GM45	AFL-W19B-N270	AFL-W19B-GM45
Размер LCD экрана	19"			
Максимальное разрешение, точек	1440 x 900			
Яркость, кд/м2	300			
Контрастность	850:1			
Количество цветов	16.2M			
Размер пикселя, мм	0.285 x 0.285			
Угол обзора (Г-В)	160 / 160			
Время наработки на отказ ламп подсветки, час	50.000			
Процессорная плата	AFLMB2-945GSE-N270	AFLMB2-GM45	AFLMB2-945GSE-N270	AFLMB2-GM45
Тип процессора	Intel® Atom™ N270 1.6 ГГц	Intel® Core 2 Duo T7500 2.2 ГГц	Intel® Atom™ N270 1.6 ГГц	Intel® Core 2 Duo T7500 2.2 ГГц
Чипсет	Intel® 945GSE + ICH7M	Intel® GM45 + ICH9M	Intel® 945GSE + ICH7M	Intel® GM45 + ICH9M
Оперативная память	1 x DDR II 400 / 533 МГц, SO-DIMM, до 2 Гб	2 x DDR II 667 / 800 МГц, SO-DIMM, до 4 Гб	1 x DDR II 400 / 533 МГц, SO-DIMM, до 2 Гб	2 x DDR II 667 / 800 МГц, SO-DIMM, до 4 Гб
Порты ввода / вывода	1 x RS-232 1 x RS-232 / 422 / 485 4 x USB 2.0 2 x Gb LAN (RJ-45) 1 x Кнопка Вкл / Выкл 1 x Кнопка Reset 1 x Audio 1 x VGA	1 x RS-232 1 x RS-232 / 422 / 485 4 x USB2.0 2 x Gb LAN (RJ-45) 1 x Кнопка Вкл / Выкл 1 x Кнопка Reset 1 x Audio 1 x VGA 1 x HDMI	1 x RS-232 1 x RS-232 / 422 / 485 4 x USB 2.0 2 x Gb LAN (RJ-45) 1 x Кнопка Вкл / Выкл 1 x Кнопка Reset 1 x Audio 1 x VGA	1 x RS-232 1 x RS-232 / 422 / 485 6 x USB 2.0 2 x Gb LAN (RJ-45) 1 x Кнопка Вкл / Выкл 1 x Кнопка Reset 1 x Audio 1 x VGA 1 x HDMI
Флэш – память	Compact Flash Type II			
Сторожевой таймер (WDT)	Программируемый таймер от 1 до 255 сек для перезапуска системы			
Динамики	1.5 Вт + 1.5 Вт (встроенные)		3 Вт + 3 Вт (встроенные)	
Встроенная видеокамера	300K pixel (с функцией low light), цифровой микрофон			
Дополнительные интерфейсы	1 x WiFi 802.11 b/g (PCIe mini card) 1 x Bluetooth v2.0 (USB)	1 x WiFi 802.11 b/g/n (PCIe mini card) 1 x Bluetooth v2.0 (USB)	1 x WiFi 802.11 b/g (PCIe mini card) 1 x Bluetooth v2.0 (USB)	1 x WiFi 802.11 b/g/n (PCIe mini card) 1 x Bluetooth v2.0 (USB)
Возможность установки жесткого диска	1 x 2.5" SATA HDD		1 x 2.5" SATA HDD, 1 x ODD (slim)	
HSUPA модуль (опция)	1 x HSUPA (USB)			
Конструкция передней панели	Высокопрочный пластик			
Мембранные клавиши	LCD Вкл / Выкл, Яркость + / - , Громкость + / - , Датчик освещенности Вкл / Выкл, Lock (блокировка).		LCD Вкл / Выкл, Яркость + / - , Громкость + / -	
Удаленное управление	LCD Вкл / Выкл, Яркость + / - , Громкость + / - , Датчик освещенности Вкл / Выкл, Система Вкл / Выкл		Нет	
Датчик освещенности	Есть		Нет	
Варианты крепления	Panel, Wall, Stand или ARM (VESA 100 x 100 мм)			
Цвет передней панели	Черный			
Габаритные размеры (Г x Ш x В), мм	475 x 259 x 65		475 x 259 x 84	
Температура эксплуатации	0°C ~ 40°C (с SATA HDD) -10°C ~ 50°C (с картой CF или SATA 2.5" SSD HDD)	0°C ~ 40°C (с SATA HDD) 0°C ~ 45°C (с картой CF или SATA 2.5" SSD HDD)	0°C ~ 40°C (с SATA HDD) -10°C ~ 50°C (с картой CF или SATA 2.5" SSD HDD)	0°C ~ 40°C (с SATA HDD) 0°C ~ 45°C (с картой CF или SATA 2.5" SSD HDD)
Температура хранения	-20°C ~ 60°C			
Вес, кг	5.8 кг		6.2 кг	
Класс защиты передней панели	IP64			
Сертификаты магнитной совместимости (EMC)	CE / FCC / CB / CCC			
Сенсорный экран	Резистивный 5-проводной			
Блок питания	Внешний, 90 ~ 264 В AC, 50/60 Гц (63000-FSP0841ADC11119-RS)	Внешний, 90 ~ 264 В AC, 50/60 Гц (63000-FSP150AHA312-RS)	Внешний, 90 ~ 264 В AC, 50/60 Гц (63000-FSP0841ADC11119-RS)	Внешний, 90 ~ 264 В AC, 50/60 Гц (63000-FSP150AHA312-RS)
Напряжение питания	12 В DC			
Энергопотребление	55 Вт	88 Вт	61 Вт	95 Вт